

Dell™ Laser Printer 1710/1710n -käyttöopas

Napsauttamalla vasemmalla olevia linkkejä saat tietoja tulostimen ominaisuuksista ja toiminnasta. Lisätietoja muista tulostimen mukana toimitetuista oppaista on kohdassa [Tietojen etsiminen](#).

Voit tilata väriainekasetteja ja tarvikkeita Delliltä seuraavasti:

1. Kaksoisnapsauta työpöydällä olevaa kuvaketta.





2. Siirry Dellin Web-sivulle tai tilaa Dell-tulostimen tarvikkeet puhelimella.

www.dell.com/supplies

Saat parasta palvelua varaamalla Dell-tulostimen palveluntunnistenumeron saatavillesi.

Tietoja palveluntunnistenumeron sijainnista on kohdassa [Pikapalvelukoodi ja palveluntunniste](#).

Huomautukset, muistutukset ja varoitukset

-  **HUOMAUTUS:** HUOMAUTUS viittaa tärkeisiin tietoihin, jotka auttavat sinua hyödyntämään tulostintasi.
-  **MUISTUTUS:** MUISTUTUS viittaa joko laitteiston vahingoittumisen mahdollisuuteen tai tietojen menettämiseen ja antaa tietoja ongelman välttämisestä.
-  **VAROITUS:** VAROITUS viittaa mahdolliseen omaisuus- tai henkilövahinkoon tai kuolemanvaaraan.

Tämän oppaan tiedot voivat muuttua ilman ennakkoilmoitusta.

© 2005 Dell Inc. Kaikki oikeudet pidätetään.

Kaikenlainen kopioiminen ilman Dell Inc.:n kirjallista lupaa on kielletty.



Tässä tekstissä käytetyt tavaramerkit: *Dell*, *DELL*-logo ja *Dell Toner Management System* ovat Dell Inc.:n tavaramerkkejä; *Microsoft* ja *Windows* ovat Microsoft Corporationin rekisteröityjä tavaramerkkejä.

Muut tässä oppaassa mainitut tavaramerkit ja tuotenimet viittaavat merkit tai nimet omistaviin yhteisöihin tai niiden tuotteisiin. Dell Inc. kieltää kaiken omistussuuden muihin kuin omiin tavaramerkkeihin ja tuotenimiin.

Malli 1710/1710n

Toukokuu 2005 SRV W4213 Ver. A00

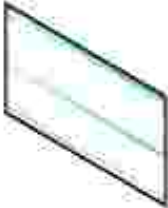
Tietojen etsiminen

Mitä tietoja etsit?	Etsi vastaus täältä
<ul style="list-style-type: none">• Tulostimen ohjaimet• Oma <i>Käyttöopas</i>	<p><i>Ohjaimet ja apuohjelmat</i> -CD-levy</p>  <p>Jos hankit Dell-tietokoneen ja -tulostimen samanaikaisesti, tulostimen käyttöoppaat ja ohjaimet on jo asennettu tietokoneeseen. Voit poistaa tai asentaa uudelleen ohjaimia tai käyttää oppaita CD-levyn avulla.</p> <p>CD-levylle on voitu lisätä readme-tiedostoja, joissa on tietoja tulostimen uusista päivityksistä tai monimutkaisia teknisiä lisätietoja edistyneitä käyttäjiä tai teknisiä asiantuntijoita varten.</p>
Tulostimen asentaminen	<p><i>Tulostimen asentaminen</i> -juliste</p> 
<ul style="list-style-type: none">• Turvallisuusohjeet• Tulostimen asentaminen ja käyttäminen• Takuu	<p><i>Omistajan opas</i></p> 
Pikapalvelukoodi ja palveluntunnistenumero	<p>Pikapalvelukoodi ja palveluntunnistenumero</p>  <p>Tämä tarra sijaitsee tulostimen takaosassa.</p>

	<p>Soitto ohjautuu ilmoittamasi pikapalvelukoodin mukaan, kun otat yhteyttä tekniseen tukeen.</p> <p>HUOMAUTUS: Pikapalvelukoodi ei ole käytettävissä kaikissa maissa.</p>
<ul style="list-style-type: none"> • Tulostimen uudet ohjaimet • Vastaukset teknisiin kysymyksiin ja tukipyyntöihin • Tulostimen oppaat 	<p>Dellin tukipalvelusivusto - support.dell.com</p> <p>Dellin tukipalvelusivustossa on käytettävissä lukuisia online-työkaluja. Tässä muutama esimerkki:</p> <ul style="list-style-type: none"> • Ratkaisut – vianmääritysvinkit ja -ohjeet, teknisten asiantuntijoiden artikkelit ja online-kurssit • Päivitykset – komponenttien, kuten muistin, päivitystiedot • Asiakaspalvelu - yhteystiedot, tilauksen tila, takuu- sekä korjaustiedot • Ladattavat tiedostot - ohjaimet • Apumateriaali – tulostimen oppaat ja tuotteen tekniset tiedot
<ul style="list-style-type: none"> • Ohjeita Windows XP:n käyttämiseen • Tulostimen oppaat 	<p>Windows XP:n ohje- ja tukipalvelut</p> <ol style="list-style-type: none"> 1. Valitse Käynnistä→Ohje- ja tukipalvelut. 2. Kirjoita sana tai lause, joka kuvaa ongelmaa, ja napsauta sitten nuolikuvaketta. 3. Valitse aihe, joka kuvaa ongelmaasi. 4. Seuraa näytön ohjeita.

Tietoja tulostimesta

- [Tulostimen osat](#)
 - [Käyttöpaneelin painikkeiden käyttäminen](#)
 - [Tulostinasetusten määrittämisen tulostaminen](#)
 - [Oikean kaapelin valitseminen](#)
-

Tulostimen osat

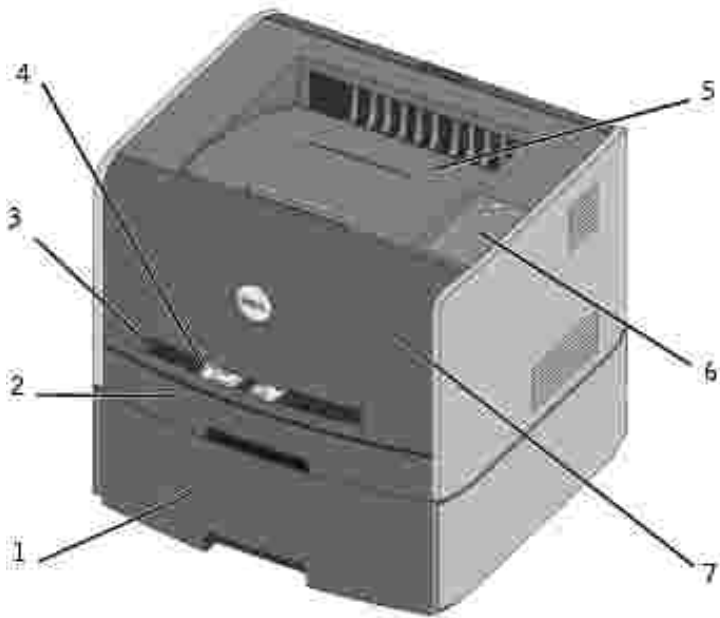





1	Valinnainen 550 arkin syöttölaite	5	Vastaanottoalusta
2	Lokero 1	6	Käyttöpaneeli
3	Käsinsyöttölokero	7	Etuluukku
4	Paperinohjain		

Käyttöpaneelin painikkeiden käyttäminen

Käyttöpaneelissa on viisi merkkivaloa ja kaksi painiketta.



- Jatka tulostusta painamalla Jatka-painiketta .
- Tuo virhekoodi näkyviin painamalla Jatka-painiketta  nopeasti kaksi kertaa.
- Peruuta nykyinen tulostustyö painamalla Peruuta-painiketta .
- Palauta tulostimen alkuasetukset pitämällä Peruuta-painiketta  painettuna, kunnes kaikki valot syttyvät.

Tulostinasetusten määrittämissivun tulostaminen

Voit tulostaa tulostinasetusten määrittämissivun seuraavasti:

1. Katkaise virta tulostimesta.
2. Avaa yläetuluukku.
3. Pidä Jatka-painiketta  painettuna ja kytke tulostimeen virta.

Kaikki valot syttyvät ja sammuvat.

4. Vapauta Jatka-painike .
5. Sulje yläetuluukku.

Aloitusvalikkoon edustava valosarja tulee näkyviin.

6. Paina Jatka-painiketta , kunnes kaikki valot syttyvät ja sammuvat.

Tulostinasetusten määrittämisen tulostuu.

Oikean kaapelin valitseminen

Dell Laser Printer 1710 vaatii seuraavien vaatimusten mukaisen liitännäiskaapelin:

Yhteys	Kaapelin tyyppi
USB	USB 2.0
Rinnakkais	IEEE-1284
10/100BaseT Ethernet	CAT-5E

Tulostimen valmisteleminen

- [Valinnaisen 550 arkin syöttölaitteen asentaminen](#)
 - [Valinnaisen muistikortin asentaminen](#)
-

Valinnaisen 550 arkin syöttölaitteen asentaminen

Tulostimeen voi asentaa yhden valinnaisen syöttölaitteen, johon voi asettaa enintään 550 arkkia paperia.

 **VAROITUS:** Jos asennat 550 arkin syöttölaitteen tulostimen käyttöönoton jälkeen, katkaise tulostimesta virta ja irrota virtajohto pistorasiasta, ennen kuin jatkat.

1. Poista 550 arkin syöttölaite pakkauksestaan ja poista pakkausmateriaali.
2. Aseta syöttölaite tulostimelle valittuun paikkaan.

 **HUOMAUTUS:** Jos aiot asentaa lisämuistia, jätä tulostimen oikealle puolelle tilaa.

3. Kohdista tulostimen reiät 550 arkin syöttölaitteessa oleviin tappeihin ja laske tulostin paikalleen.

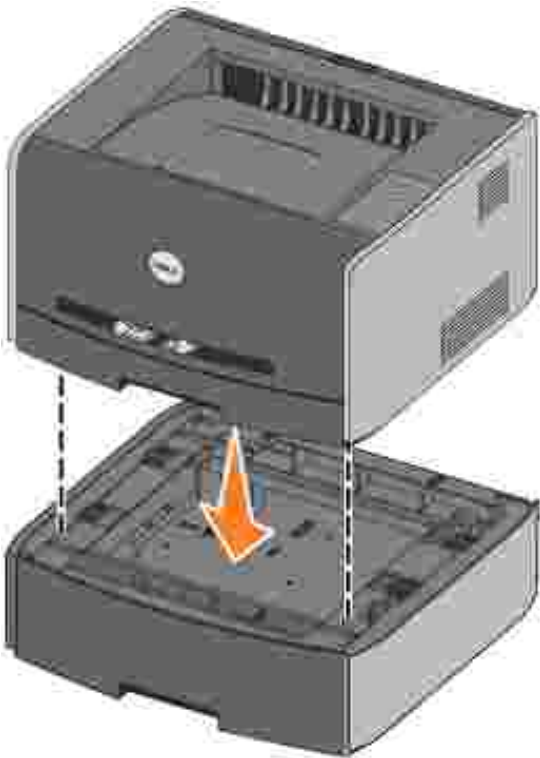

Lokeroihin lisättävän tulostusmateriaalin lajin ja koon määrittäminen estää tukoksia. Lisätietoja on kohdassa [Paperilokeroiden asetusten määrittäminen](#).

Paperilokeroiden asetusten määrittäminen

 **HUOMAUTUS:** Tulostimen ohjaimet on asennettava ennen paperilokeroiden asetusten määrittäystä. Katso [Paikallisen tulostuksen valmistelu](#) tai [Verkkotulostuksen valmistelu](#).

Dell Laser Printer 1710/1710n

1. Käynnistä Dellin paikallisen tulostimen asetusapuohjelma (Käynnistä→Ohjelmat→Dell-tulostimet→Dell Laser Printer 1710→Dellin paikallisen tulostimen asetusapuohjelma).
2. Valitse Dell Laser Printer 1710.
3. Napsauta OK.
4. Valitse vasemmassa sarakkeessa Paperi.
5. Siirry oikeassa sarakkeessa Lokero 1 -osaan. Määritä lokeroon 1 asetetun tulostusmateriaalin koko ja laji.
6. Siirry oikeassa sarakkeessa Lokero 2 -osaan. Määritä lokeroon 2 asetetun tulostusmateriaalin koko ja laji.
7. Valitse valikkoriviltä Toiminnot→Käytä asetuksia.
8. Sulje apuohjelma.

 **HUOMAUTUS:** Jos muutat jompaankumpaan lokeroon lisättävän tulostusmateriaalin lajia, määritä lokeron asetukset uudelleen paikallisen tulostimen apuohjelmassa.

9. Voit päivittää tulostinasetukset taulukon ohjeiden mukaan.

Windows XP	<ol style="list-style-type: none">1. Valitse Käynnistä→Ohjauspaneeli→Tulostimet ja muut laitteet→Tulostimet ja faksit.2. Napsauta Dell Laser Printer 1710 -kuvaketta hiiren kakkospainikkeella.3. Napsauta Ominaisuudet→Asennetut lisävarusteet→Kysy tulostimelta.4. Valitse OK→OK. Sulje Tulostimet-kansio.
Windows 2000 Windows NT 4.0	<ol style="list-style-type: none">1. Valitse Käynnistä→Asetukset→Tulostimet.2. Napsauta Dell Laser Printer 1710 -kuvaketta hiiren kakkospainikkeella.3. Valitse Ominaisuudet→Asennetut lisävarusteet (tai Lisävarusteet)→Kysy tulostimelta (tai Päivitä nyt).4. Valitse OK→OK. Sulje Tulostimet-kansio.
Windows Me Windows 98 SE	<ol style="list-style-type: none">1. Valitse Käynnistä→Asetukset→Tulostimet.2. Napsauta Dell Laser Printer 1710 -kuvaketta hiiren kakkospainikkeella.3. Valitse Ominaisuudet→Laitte (tai Ominaisuudet)→Päivitä (tai Päivitä nyt).4. Valitse OK→OK. Sulje Tulostimet-kansio.

Jos Päivitä- tai Kysy tulostimelta -toiminto ei ole valittavissa, toimi seuraavasti:

- a. Valitse käytettävissä olevien lisävarusteiden luettelosta 550 arkin syöttölaite.

- b. Valitse Lisää.
- c. Valitse OK ja sulje Tulostimet-kansio.

Jos Päivitä nyt - tai Kysy tulostimelta -toiminto ei ole valittavissa, toimi seuraavasti:

- a. Etsi lisävarusteiden luettelosta 550 arkin syöttölaite.
- b. Muuta asetus Ei asennettu asetukseksi Asennettu.
- c. Valitse OK ja sulje Tulostimet-kansio.

Dell Laser Printer 1710n

1710n-tulostimen paperikoon ja -lajin asetus tehdään Dell-tulostinten verkkomäärittelytyökalun avulla.

Muuta 1710n-tulostimen paperikoon ja -lajin asetusta seuraavien ohjeiden mukaan:

1. Kirjoita verkkotulostimen IP-osoite selaimeen.



HUOMAUTUS: Jos et tiedä tulostimen IP-osoitetta, saat sen selville tulostamalla verkkoasetussivun. Lisätietoja on kohdassa [Verkkoasetussivun tulostaminen ja tarkastaminen](#).

2. Kun Tulostimen tila -sivu näkyy näytössä, valitse vasemmasta sarakkeesta Tulostimen asetukset.
3. Valitse Tulostimen asetukset -sivulta Paperivalikko.
4. Valitse PAPERI KOKO.
5. Valitse kunkin lokeron materiaalia vastaava paperikoko.
6. Valitse Lähetä.
7. Valitse vasemmasta sarakkeesta Tulostimen asetukset.
8. Valitse Tulostimen asetukset -sivulta Paperivalikko.
9. Valitse PAPERI LAJI.
10. Valitse kunkin lokeron materiaalia vastaava paperilaji.
11. Valitse Lähetä.

Valinnaisen muistikortin asentaminen

Emolevyllä on yksi liitin valinnaista muistikorttia varten. Tulostimen tukeman enimmäismuistin koko on 128 Mt (yhteensä 160 Mt verkkotulostimelle ja 144 Mt paikalliselle tulostimelle).

 **VAROITUS:** Jos asennat muistikortin tulostimen käyttöönoton jälkeen, katkaise tulostimesta virta ja irrota virtajohto pistorasiasta, ennen kuin jatkat.

1. Avaa etuluukku painamalla tulostimen vasemmalla sivulla olevaa painiketta ja laskemalla kansi alas.



2. Avaa takaluukku.

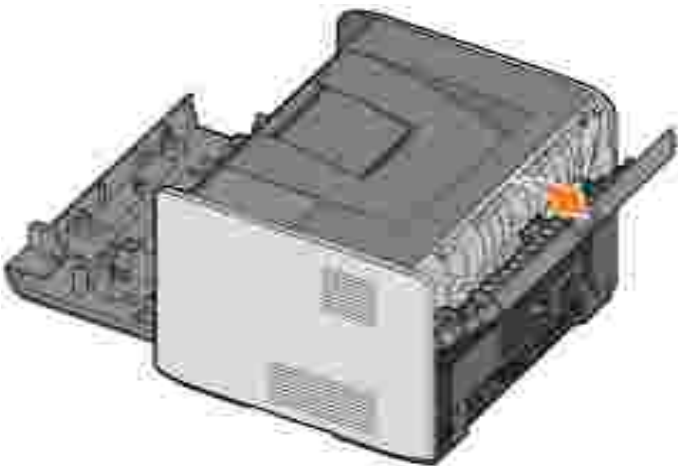

3. Avaa sivuluukku painamalla laitteen oikealla etusivulla olevaa kahta kielekettä ja vetämällä luukku auki.

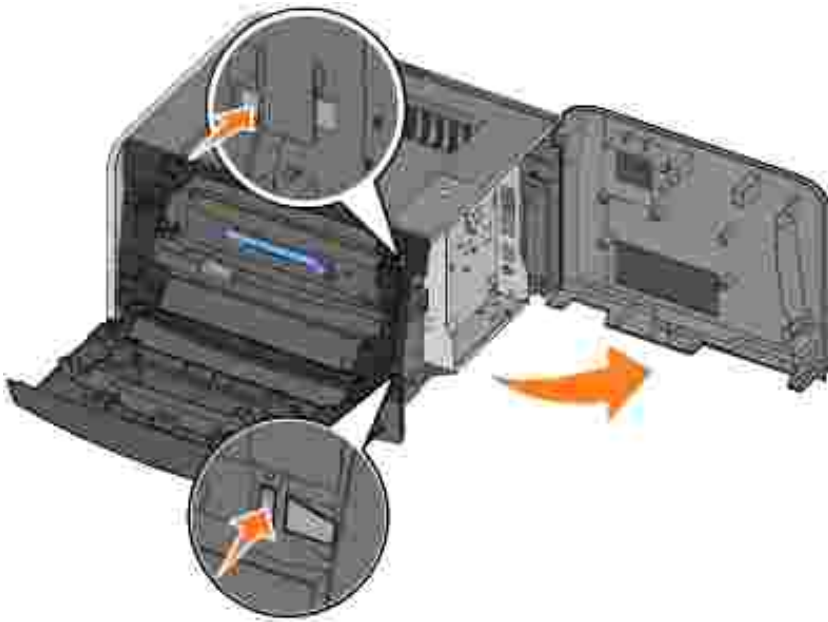

4. Paina muistikortin liittimen molemmissa päissä olevia salpoja ulospäin.

 **HUOMAUTUS:** Muiden tulostinten lisämuistit eivät välttämättä toimi tässä tulostimessa.

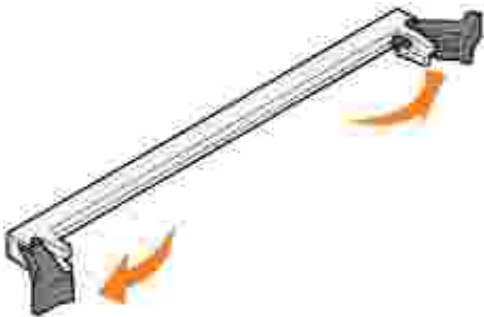

5. Poista muistikortti pakkauksestaan.

 **MUISTUTUS:** Staattinen sähkö vahingoittaa helposti muistikortteja. Kosketa jotakin metallipintaa, esimerkiksi tulostimen koteloa, ennen kuin kosketat muistikorttia.

Vältä koskettamasta kortin reunassa olevia liitännäkohtia.

6. Kohdista kortin alareunassa olevat lovet liittimessä oleviin loviin.

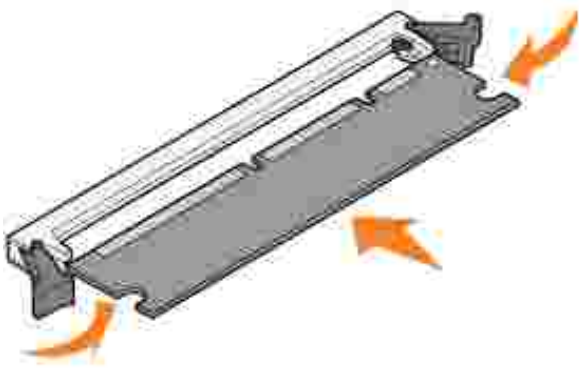

7. Paina muistikortti tiukasti liittimeen, kunnes liittimen kummassakin päässä olevat *napsahtavat* paikalleen.

Kortin saaminen tukevasti paikalleen voi vaatia hieman voimaa.

8. Varmista, että kumpikin salpa peittää kunkin kortin päässä olevan loven.
9. Sulje sivuluukku.
10. Sulje takaluukku.
11. Sulje etuluukku.
12. Voit päivittää tulostimen lisävarusteet seuraavien ohjeiden mukaisesti:

- a. Valitse *Windows XP:ssä* Käynnistä→Ohjauspaneeli→Tulostimet ja muut laitteet→Tulostimet ja faksit.

Valitse muissa Windows-käyttöjärjestelmissä Käynnistä→Asetukset→Tulostimet.

- b. Napsauta hiiren kakkospainikkeella Dell Laser Printer 1710 -tulostinkuvaketta ja valitse sitten Ominaisuudet.
- c. Lisää muistin määrää Asennetut lisävarusteet välilehden Tulostimen muisti (Mt) -ruudussa.
- d. Napsauta OK.

Paperin lisääminen

- [250 arkin ja 550 arkin syöttölaitteiden täyttäminen](#)
 - [Käsinsyötön täyttäminen](#)
 - [Takavastaanottoaukon käyttäminen](#)
-

250 arkin ja 550 arkin syöttölaitteiden täyttäminen

Lisää paperit 250 arkin ja 550 arkin syöttölaitteisiin näiden ohjeiden mukaan.

1. Irrota lokero.



2. Valmistele paperipino taivuttelemalla sitä ja ilmastamalla se. Suorista reunat tasaista pintaa vasten.



3. Aseta paperit lokeroon tulostettava puoli alaspäin.

Varmista, että paperipino jää sivuohjaimiin merkityn täyttörajiivan alapuolelle. Liiallinen materiaali voi aiheuttaa tukoksia.

4. Siirrä kahta sivuohjainta ja takaohjainta niin, että ne ovat tiiviisti paperipinoa vasten.

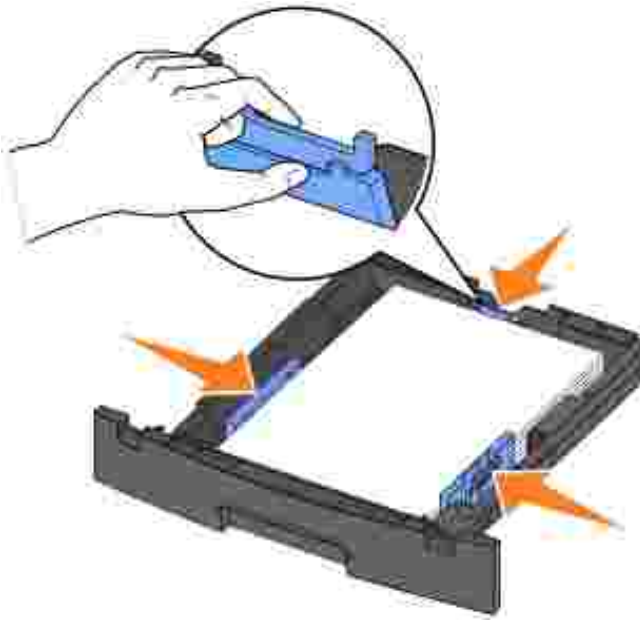

Jos lisäät legal- tai folio-kokoista paperia, paina lokeron takaosassa olevaa salpaa alaspäin ja laajenna lokeroa, kunnes laajennusosa lukkiutuu paikalleen.

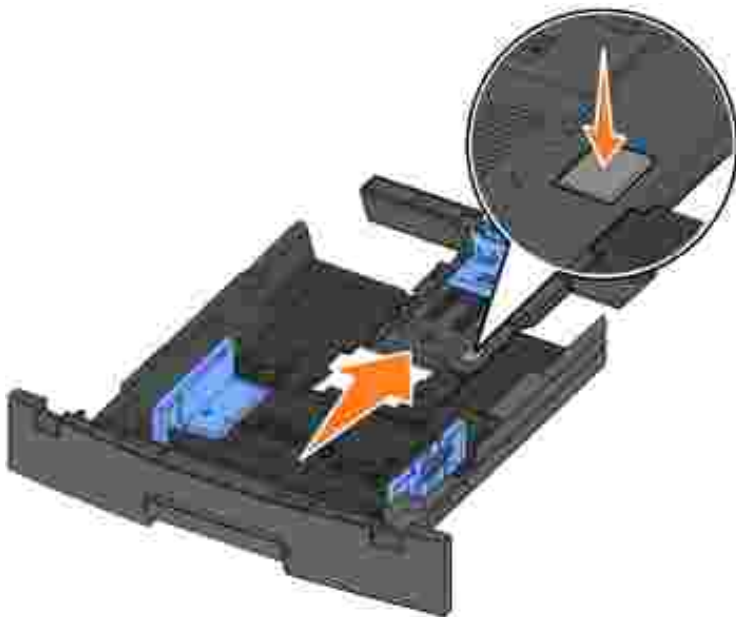

5. Aseta lokero laitteeseen.



6. Avaa vastaanottoalustan paperituki.



Käsinsyötön täyttäminen

Käsinsyöttö sijaitsee tulostimen etuosassa, ja se syöttää vain yhden tulostusmateriaaliarkin kerrallaan. Käsinsyötön avulla voit tulostaa nopeasti käyttämällä sellaisia paperilajeja tai -kokoja, joita ei ole paperilokerossa.

Käsinsyötön täyttäminen:

1. Aseta arkki valittua tulostusmateriaalia tulostuspuoli ylöspäin käsinsyötön keskelle vain niin pitkälle, että etureuna koskettaa paperinohjaimia. Muutoin tulostin tarttuu tulostusmateriaalin liian pian, ja työ todennäköisesti tulostuu vinoon.

2. Säädä paperinohjaimet tulostusmateriaalin leveyden mukaan.



3. Tartu tulostusmateriaalin kumpaankin reunaan läheltä käsinsyöttöä ja työnnä materiaali tulostimeen, kunnes tulostin tarttuu siihen automaattisesti.

Kun tulostin on tarttunut tulostusmateriaaliin, kestää hetken, ennen kuin se syöttää materiaalin sisäänsä.

MUISTUTUS Älä työnnä tulostusmateriaalia syöttöön väkisin. Tulostusmaterialin pakottaminen tulostimeen aiheuttaa tukoksia.

- Aseta kirjekuoret tulostimeen niin, että läppäpuoli on alaspäin ja postimerkkialue ylhäällä oikealla.
- Pidä kiinni kalvojen reunoista äläkä koske tulostuspuolelle. Sormista kalvoihin tarttuva rasva voi vaikuttaa tulostuslaatuun.
- Aseta kirjelomake tulostimeen tulostuspuoli ylöspäin ja arkin yläreuna edellä.
- Jos paperin syötössä on ongelmia, käännä paperi toisin päin.

Takavastaanottoaukon käyttäminen

Yhden arkin vastaanottoaukko tulostimen takaosassa tarjoaa suoran paperiradan, joka vähentää käpristymistä ja tukosten mahdollisuutta. Tämä on kätevää erityisesti käytettäessä erikoistulostusmateriaaleja, kuten piirtoheitinkalvoja, kirjekuoria, tarroja, kartonkia tai arkistokortteja.

Jos haluat käyttää takavastaanottoaukkoa, avaa takaluukku. Kun takaluukku on avattuna, kaikki tulostusmateriaalit tulevat ulos takavastaanottoaukosta. Kun luukku on suljettuna, kaikki tulostusmateriaalit tulevat vastaanottoalustalle tulostimen päälle.



Paikallisen tulostuksen valmistelu

Paikallinen tulostin on tulostin, joka on kytketty tietokoneeseen USB- tai rinnakkaiskaapelilla. *Jos tulostin on oman tietokoneesi sijaan kytketty verkkoon, siirry kohtaan [Verkkotulostuksen valmistelu](#).*

Tulostinohjain on ohjelmisto, jonka avulla tietokone on yhteydessä tulostimeen.

Jos olet ostanut Dell-tulostimen ja -tietokoneen yhdessä, kohdassa [Ohjelmistojen yleiskuvaus](#) kuvatut tulostinohjaimet ja apuohjelmat on asennettu automaattisesti, ja voit aloittaa tulostamisen heti.

Jos olet ostanut Dell-tulostimen erikseen, asenna *Ohjaimet ja apuohjelmat* -CD-levyltä ominaisuudet, jotka on kuvattu kohdassa [Ohjelmistojen yleiskuvaus](#). Seuraavan taulukon avulla löydät ohjeet, joita tarvitset käyttämässäsi käyttöjärjestelmässä.

Tietokoneen käyttöjärjestelmä
Windows XP Professional x64:n ja USB- tai rinnakkaiskaapelin käyttäminen
Windows XP:n ja USB- tai rinnakkaiskaapelin käyttäminen
Windows XP:n ja USB- tai rinnakkaiskaapelin käyttäminen
Windows 2000:n ja USB- tai rinnakkaiskaapelin käyttäminen
Windows NT:n ja USB-kaapelin käyttäminen
Windows Me:n ja USB- tai rinnakkaiskaapelin käyttäminen
Windows 98 SE:n ja USB- tai rinnakkaiskaapelin käyttäminen
Macintosh OS 9.2:n ja OS 10.2:n käyttäminen

Suurita Microsoftin Plug and Play, ennen kuin asennat mukautetun ohjaimen tulostimen tulostinohjainten CD-levyltä.

*Jos käytät Linuxia, katso asennusohjeet *Ohjaimet ja apuohjelmat* -CD-levyn oppaista. Löydät oppaat siirtymällä CD-levyllä kansioon unix\docs.*

Windows XP Professional x64:n ja USB- tai rinnakkaiskaapelin käyttäminen



HUOMAUTUS: Tulostinohjainten asentaminen Windows XP Professional x64:ssä edellyttää järjestelmänvalvojan oikeuksia.

Kun kytket kaapelin ja kytket tulostimeen virran, Ohjattu uuden laitteiston asennus -ikkuna tulee tietokoneen näyttöön.

1. Aseta *Ohjaimet ja apuohjelmat* -CD-levy tietokoneeseen.

Ohjattu asennus etsii automaattisesti oikean ohjaimen.

2. Selaa ohjainten luetteloa, kunnes D:\Drivers\Print\x64\dkaayb40.inf näkyy valittuna Sijainti-sarakkeessa. Tunnuksen D:\ tilalla näkyy CD-ROM-asemasi tunnuskirjain.
3. Napsauta Seuraava.

Ohjattu toiminto kopioi kaikki tarpeelliset tiedostot ja asentaa tulostinohjaimet.

4. Napsauta Valmis, kun ohjelmisto on asennettu.
5. *Ohjaimet ja apuohjelmat* -CD-levyn pitäisi käynnistää asennusohjelma automaattisesti.

Jos CD-levy ei käynnisty automaattisesti, valitse Käynnistä→Suorita, kirjoita D:\setup.exe (jossa D on CD-asemasi tunnuskirjain) ja valitse sitten OK.

6. Kun *Ohjaimet ja apuohjelmat* -CD-ikkuna tulee näyttöön, asenna tulostimen lisäohjelmisto valitsemalla Henkilökohtainen asennus - Asenna tulostin ainoastaan tämän tietokoneen käyttöön .
7. Valitse tulostimesi avattavasta luettelosta.
8. Valitse Tavallinen asennus (suositus) ja valitse Asenna.

Kun kaikki tiedostot on asennettu tietokoneeseen, onnittelunäyttö tulee näkyviin.

9. Varmista tulostimen asennuksen onnistuminen valitsemalla Tulosta testisivu.
10. Kun testisivu on tulostettu onnistuneesti, valitse Valmis.

Windows XP:n ja USB- tai rinnakkaiskaapelin käyttäminen



HUOMAUTUS: Tulostinohjainten asentaminen Windows XP Professionalissa edellyttää järjestelmänvalvojan oikeuksia.

Kun kytket kaapelin ja kytket tulostimeen virran, Ohjattu uuden laitteiston asennus -ikkuna tulee tietokoneen näyttöön.

1. Aseta *Ohjaimet ja apuohjelmat* -CD-levy tietokoneeseen.

Ohjattu asennus etsii automaattisesti oikean ohjaimen.

2. Selaa ohjainten luetteloa, kunnes D:\Drivers\Print\Win_2kXP\dkaay2da.inf näkyy valittuna Sijainti-sarakkeessa. Tunnuksen D:\ tilalla näkyy CD-ROM-asemasi tunnuskirjain.
3. Napsauta Seuraava.

Ohjattu toiminto kopioi kaikki tarpeelliset tiedostot ja asentaa tulostinohjaimet.

4. Napsauta Valmis, kun ohjelmisto on asennettu.
5. *Ohjaimet ja apuohjelmat* -CD-levyn pitäisi käynnistää asennusohjelma automaattisesti.

Jos CD-levy ei käynnisty automaattisesti, valitse Käynnistä→Suorita, kirjoita D:\setup.exe (jossa D on CD-aseman tunnuskirjain) ja valitse sitten OK.

6. Kun *Ohjaimet ja apuohjelmat* -CD-ikkuna tulee näyttöön, asenna tulostimen lisäohjelmisto valitsemalla Henkilökohtainen asennus - Asenna tulostin ainoastaan tämän tietokoneen käyttöön.
7. Valitse tulostimesi avattavasta luettelosta.
8. Valitse Tavallinen asennus (suositus) ja valitse Asenna.

Kun kaikki tiedostot on asennettu tietokoneeseen, onnittelunäyttö tulee näkyviin.

9. Varmista tulostimen asennuksen onnistuminen valitsemalla Tulosta testisivu.
10. Kun testisivu on tulostettu onnistuneesti, valitse Valmis.

Windows 2003 Serverin ja USB- tai rinnakkaiskaapelin käyttäminen

Kun kytket kaapelin ja kytket tulostimeen virran, Ohjattu uuden laitteiston asennus -ikkuna tulee tietokoneen näyttöön.

1. Aseta *Ohjaimet ja apuohjelmat* -CD-levy tietokoneeseen.

Ohjattu asennus etsii automaattisesti oikean ohjaimen.

2. Selaa ohjainten luetteloa, kunnes D:\Drivers\Print\Win_2kXP\dkaay2da.inf näkyy valittuna Sijainti-sarakkeessa. Tunnuksen D:\ tilalla näkyy CD-ROM-asemasi tunnuskirjain.
3. Napsauta Seuraava.

Ohjattu toiminto kopioi kaikki tarpeelliset tiedostot ja asentaa tulostinohjaimet.

4. Napsauta Valmis, kun ohjelmisto on asennettu.
5. *Ohjaimet ja apuohjelmat* -CD-levyn pitäisi käynnistää asennusohjelma automaattisesti.

Jos CD-levy ei käynnisty automaattisesti, valitse Käynnistä→Suorita, kirjoita D:\setup.exe (jossa D on CD-aseman tunnuskirjain) ja valitse sitten OK. Kun Tiedostojen lataaminen -ikkuna tulee näyttöön, valitse Avaa.

6. Kun *Ohjaimet ja apuohjelmat* -CD-ikkuna tulee näyttöön, asenna tulostimen lisäohjelmisto valitsemalla Henkilökohtainen asennus - Asenna tulostin ainoastaan tämän tietokoneen käyttöön .
 7. Valitse tulostimesi avattavasta luettelosta.
 8. Valitse Tavallinen asennus (suositus) ja valitse Asenna.
- Kun kaikki tiedostot on asennettu tietokoneeseen, onnittelunäyttö tulee näkyviin.
9. Varmista tulostimen asennuksen onnistuminen valitsemalla Tulosta testisivu.
 10. Kun testisivu on tulostettu onnistuneesti, valitse Valmis.

Windows 2000:n ja USB- tai rinnakkaiskaapelin käyttäminen

Kun kytket kaapelin ja kytket tulostimeen virran, Ohjattu uuden laitteiston asennus -ikkuna tulee tietokoneen näyttöön.

1. Aseta *Ohjaimet ja apuohjelmat* -CD-levy tietokoneeseen ja valitse Seuraava.
2. Valitse Etsi laitteelle sopiva ohjain ja napsauta sitten Seuraava.
3. Valitse vain Määritä sijainti ja napsauta sitten Seuraava.
4. Selaa tulostinohjaimen kohdalle *Ohjaimet ja apuohjelmat* -CD-levyllä.

D:\Drivers\Print\Win_2kXP\

Korvaa D:\ CD-ROM-asemasi tunnuskirjaimella (kirjoita D:\, jossa D on tietokoneesi CD-aseman tunnuskirjain).

5. Napsauta Avaa ja napsauta sitten OK.
6. Asenna näytössä näkyvä ohjain napsauttamalla Seuraava.

D:\Drivers\Print\Win_2kXP\dkaay2da.inf

7. Napsauta Valmis, kun ohjelmisto on asennettu.
8. *Ohjaimet ja apuohjelmat* -CD-levyn pitäisi käynnistää asennusohjelma automaattisesti.

Jos CD-levy ei käynnisty automaattisesti, valitse Käynnistä→Suorita, kirjoita D:\setup.exe (jossa D on CD-asemasi tunnuskirjain) ja valitse sitten OK.

9. Kun *Ohjaimet ja apuohjelmat* -CD-ikkuna tulee näyttöön, asenna tulostimen lisäohjelmisto valitsemalla Henkilökohtainen asennus - Asenna tulostin ainoastaan tämän tietokoneen käyttöön .
10. Valitse tulostimesi avattavasta luettelosta.

11. Valitse Tavallinen asennus (suositus) ja valitse Asenna.

Kun kaikki tiedostot on asennettu tietokoneeseen, onnittelunäyttö tulee näkyviin.

12. Varmista tulostimen asennuksen onnistuminen valitsemalla Tulosta testisivu.

13. Kun testisivu on tulostettu onnistuneesti, valitse Valmis.

Windows NT:n ja USB-kaapelin käyttäminen

 **HUOMAUTUS:** Jotta tulostinohjain voidaan asentaa tietokoneeseen, tarvitaan järjestelmänvalvojan oikeudet.

1. Aseta *Ohjaimet ja apuohjelmat* -CD-levy CD asemaan.
2. Kun *Ohjaimet ja apuohjelmat* -CD-ikkuna tulee näyttöön, asenna tulostimen lisäohjelmisto valitsemalla Henkilökohtainen asennus - Asenna tulostin ainoastaan tämän tietokoneen käyttöön .
3. Valitse tulostimesi avattavasta luettelosta.
4. Valitse Tavallinen asennus (suositus) ja valitse Asenna.

Kun kaikki tiedostot on asennettu tietokoneeseen, onnittelunäyttö tulee näkyviin.

5. Poistu *Ohjaimet ja apuohjelmat* -CD-levyn näytöstä valitsemalla Valmis.
-

Windows Me:n ja USB- tai rinnakkaiskaapelin käyttäminen

 **HUOMAUTUS:** Näyttöjen sisältö saattaa poiketa ohjeiden näytöistä tietokoneeseesi asennettujen ohjelmien ja tulostimien mukaan.

Jos kytket tulostimen USB-kaapelin kautta, asenna sekä USB-porttiohjain että mukautettu tulostinohjain.

Kun kytket kaapelin ja kytket tulostimeen virran, Ohjattu uuden laitteen lisääminen -ikkuna tulee tietokoneen näyttöön.

1. Aseta *Ohjaimet ja apuohjelmat* -CD-levy CD asemaan.

Jos käytät USB-kaapelia, ohjattu asennus etsii automaattisesti USB-ohjaimen CD-levyltä ja asentaa sen.

Jos käytät rinnakkaiskaapelia, siirry [vaiheeseen 3](#).

2. Kun USB-porttiovhain on löytynyt, napsauta Valmis.
3. Valitse Etsi paras ohjain laitteelle (suositus) ja napsauta sitten Seuraava.

Ohjattu asennus etsii tulostinohjaimen.

4. Valitse näyttöön tulevasta luettelosta **D:\Drivers\Print\Win_9xme\<haluamasi kielen kansio>\dkaay2da.inf** (jossa D on CD-asemasi tunnuskirjain) ja valitse sitten OK.
5. Asenna tulostinohjain napsauttamalla Seuraava.
6. Suorita asennus loppuun napsauttamalla Seuraava.
7. Käytä tulostimen oletusnimeä (esimerkiksi Dell Laser Printer 1710) tai kirjoita tulostimelle haluamasi nimi ja valitse sitten Seuraava.
8. Napsauta Kyllä (suositus) ja tulosta sitten testisivu napsauttamalla Valmis-painiketta.
9. Kun testisivu on tulostettu, sulje ikkuna napsauttamalla Kyllä.
10. Suorita asennus loppuun napsauttamalla Valmis ja sulje toiminto.
11. *Ohjaimet ja apuohjelmat* -CD-levyn pitäisi käynnistää asennusohjelma automaattisesti.

Jos CD-levy ei käynnisty automaattisesti, valitse Käynnistä→Suorita, kirjoita D:\setup.exe (jossa D on CD-asemasi tunnuskirjain) ja valitse sitten OK.

12. Kun *Ohjaimet ja apuohjelmat* -CD-ikkuna tulee näyttöön, asenna tulostimen lisäohjelmisto valitsemalla Henkilökohtainen asennus - Asenna tulostin ainoastaan tämän tietokoneen käyttöön.
13. Valitse tulostimesi avattavasta luettelosta.
14. Valitse Tavallinen asennus (suositus) ja valitse Asenna.

Kun kaikki tiedostot on asennettu tietokoneeseen, onnittelunäyttö tulee näkyviin.

15. Poistu *Ohjaimet ja apuohjelmat* -CD-levyn näytöstä valitsemalla Valmis.

Windows 98 SE:n ja USB- tai rinnakkaiskaapelin käyttäminen



HUOMAUTUS: Näyttöjen sisältö saattaa poiketa ohjeiden näytöistä tietokoneeseesi asennettujen ohjelmien ja tulostimien mukaan.

Jos kytket tulostimen USB-kaapelin kautta, asenna sekä USB-porttiovhain että mukautettu tulostinohjain.

Kun kytket kaapelin ja kytket tulostimeen virran, Ohjattu uuden laitteiston asennus -ikkuna tulee tietokoneen näyttöön.

1. Aseta *Ohjaimet ja apuohjelmat* -CD-levy tietokoneeseen ja valitse Seuraava.
2. Valitse Etsi laitteelle sopiva ohjain ja napsauta sitten Seuraava.
3. Jos käytät USB-kaapelia, valitse *vain* CD-asema ja napsauta sitten Seuraava.

Jos käytät rinnakkaiskaapelia, siirry [vaiheeseen 8](#).

4. Kun ohjattu toiminto on löytänyt USB-porttiohjaimen, napsauta Seuraava-painiketta.
5. Kun USB-portin ohjain on asennettu, napsauta Valmis.

Ohjattu asennus kysyy uusien ohjainten etsimisestä.

6. Etsi tulostinohjain valitsemalla Seuraava.
7. Valitse Etsi laitteelle sopiva ohjain ja napsauta sitten Seuraava.
8. Valitse vain Määritä sijainti ja napsauta sitten Seuraava.
9. Selaa tulostinohjaimen kohdalle *Ohjaimet ja apuohjelmat* -CD-levyllä.

D:\Drivers\Print\Win_9xme*<haluamasi kielen kansio>*\dkaay2da.inf

10. Siirry ohjaimen kohdalle ja valitse päivitetyn ohjaimen asennus (suositus).
11. Napsauta Seuraava.
12. Suorita asennus loppuun napsauttamalla Seuraava.
13. Käytä tulostimen oletusnimeä (esimerkiksi Dell Laser Printer 1710) tai kirjoita tulostimelle haluamasi nimi ja valitse sitten Seuraava.
14. Tulosta testisivu valitsemalla Kyllä , ja napsauta sitten Valmis.

Kaikki tarvittavat tiedostot asennetaan tietokoneeseen.

15. Kun testisivu on tulostettu, sulje ikkuna napsauttamalla Kyllä.
16. Suorita asennus loppuun napsauttamalla Valmis.
17. *Ohjaimet ja apuohjelmat* -CD-levyn pitäisi käynnistää asennusohjelma automaattisesti.

Jos CD-levy ei käynnisty automaattisesti, valitse Käynnistä→Suorita, kirjoita D:\setup.exe (jossa D on CD-asemasi tunnuskirjain) ja valitse sitten OK.

18. Kun *Ohjaimet ja apuohjelmat* -CD-ikkuna tulee näyttöön, asenna tulostimen lisäohjelmisto valitsemalla Henkilökohtainen asennus - Asenna tulostin ainoastaan tämän tietokoneen käyttöön .
19. Valitse tulostimesi avattavasta luettelosta.
20. Valitse Tavallinen asennus (suositus) ja valitse Asenna.

Kun kaikki tiedostot on asennettu tietokoneeseen, onnittelunäyttö tulee näkyviin.

21. Poistu *Ohjaimet ja apuohjelmat* -CD-levyn näytöstä valitsemalla Valmis.

Macintosh OS 9.2:n ja OS 10.2:n käyttäminen

Macintosh-käyttöjärjestelmän uusimmat ohjaimet ovat ladattavissa Dellin Web-sivustosta.

1. Siirry osoitteeseen support.dell.com ja valitse Small Business (Pieni yritys).
2. Valitse Product Support (Tuotetuki) -kohdassa Downloads & Drivers (Ladattavat tiedostot ja ohjaimet).
3. Valitse avattavasta Product Model (Tuotemalli) -luettelosta Printer (Tulostin) ja sen jälkeen 1710n (Network Laser).
4. Valitse nuolisymboli.
5. Valitse avattavasta Select Your Download Category (Latausluokan valinta) -luettelosta Printer Drivers (Tulostinohjaimet).
6. Valitse avattavasta Select an Operating System (Käyttöjärjestelmän valinta) -luettelosta Not Applicable (Ei sovellettavissa).
7. Valitse kieli avattavasta Select an Operating System Language (Käyttöjärjestelmän kielen valinta) -luettelosta.
8. Valitse Submit (Lähetä).
9. Valitse tulostin Printer Drivers (Tulostinohjaimet) -kohdan luettelosta.
10. Valitse tulostinohjain Driver (Ohjain) -kohdan luettelosta.
11. Osoita ohjaimen tiedostonimeä.
12. Valitse Download Now Using HTTP (Lataa HTTP-protokollaa käyttäen) tai Download Now Using FTP (Lataa FTP-palvelimelta).
13. Valitse I agree (Hyväksyn).
14. Valitse Save to Disk (Tallenna levyille) ja sen jälkeen OK.
15. Valitse sijainti ja sen jälkeen Save (Tallenna).
16. Etsi tiedosto tietokoneesta ja käynnistä asennusohjelma kaksoisosoittamalla tiedostoa.
17. Kun asennusohjelma käynnistyy, valitse Continue (Jatka).
18. Suorita asennus.



Verkkotulostuksen valmistelu

- [Suora kytkentä verkkokaapelilla \(tulostuspalvelin käytössä\)](#)
 - [Suora kytkentä verkkokaapelilla \(ei tulostuspalvelinta\)](#)
 - [Paikallinen kytkentä USB- tai rinnakkaiskaapelin kautta \(tulostuspalvelin käytössä\)](#)
 - [Jaettu tulostus](#)
-

Suora kytkentä verkkokaapelilla (tulostuspalvelin käytössä)

Tulostuspalvelin on mikä tahansa tietokone, joka huolehtii keskitetysti kaikkien verkon työasemien tulostustöistä. Jos pienen työryhmän kaikki jäsenet jakavat tulostimen ja haluat hallita kaikkia verkon tulostustöitä, kytke tulostin tulostuspalvelimeen näiden ohjeiden mukaan.

Tulosta ja tarkista verkkoasennussivu

1. Kun Valmis/Data-merkkivalo  palaa, tulosta valikkoasetussivu ja verkkoasetussivu painamalla Jatka-painiketta .
2. Varmista, että verkkoasetussivun Vakioverkkokortti-otsikon alla on Tila-asetuksena Yhdistetty.

Jos Tila-asetuksena on Ei yhdistetty:

- o Varmista, että Ethernet-kaapeli on kytketty tukevasti tulostimen takaosaan.
- o Kytke Ethernet-kaapeli toiseen verkkoliitännätarasiaan.

3. Varmista, että verkkoasetussivun TCP/IP-otsikon alla on oikea IP-osoite, verkkopeite ja yhdyskäytävä.
4. Lähetä tulostimelle ping-komento ja tarkista, että se vastaa siihen. Kirjoita verkkotietokoneen komentokehötteen kohdalle ping ja sen perään uuden tulostimen IP-osoite (esimerkiksi 192.168.0.11):

```
ping xxx.xxx.xxx.xxx
```

Jos tulostin on käytössä verkossa, se lähettää vastauksen.

5. Jos tulostin ei vastaa tai IP-osoite ei ole odottamasi:
 - a. Aseta *Ohjaimet ja apuohjelmat* -CD-levy tietokoneeseen.
 - b. *Ohjaimet ja apuohjelmat* -CD-levyn pitäisi käynnistää asennusohjelma automaattisesti.

Jos CD-levy ei käynnisty automaattisesti, valitse Käynnistä→ Suorita, kirjoita **D:\setup.exe** (jossa D on CD-asemasi tunnuskirjain) ja valitse sitten OK.

- c. Kun *Ohjaimet ja apuohjelmat* -CD-levyn aloitusnäyttö näkyy näytössä, valitse IP-osoitteen määrittämissivun *Määritä tulostuspalvelimet* -luettelosta ja valitse sitten TCP/IP-asetukset.
- d. Valitse tulostimesi *Määritä tulostuspalvelimet* -luettelosta ja valitse sitten TCP/IP-asetukset.
- e. Tee tarvittavat muutokset ja valitse sitten OK.
- f. Napsauta Sulje.
- g. Tulosta verkkoasetussivu ja tarkista siitä, että muutokset on tehty oikein.

Poista käytöstä Windows XP:n palomuuuri

Jos tulostin on suoraan yhteydessä verkkoon, ja Windows XP:n palomuuuri on käytössä, verkon tulostimet eivät näy, kun suoritat tulostinasennusohjelman. Voit estää tämän poistamalla Windows XP:n palomuurin käytöstä ennen tulostinohjelmiston asennusta. Poista käytöstä tai ota käyttöön Windows XP:n palomuuuri seuraavien ohjeiden mukaan.



MUISTUTUS: Dell suosittelee, että otat Windows XP:n palomuurin käyttöön tulostinohjelmiston asennuksen jälkeen. Windows XP:n palomuurin ottaminen käyttöön tulostinohjelmiston asennuksen jälkeen ei rajoita verkkotulostimen käyttöä.

1. Valitse Käynnistä→ Ohje- ja tukipalvelut.
2. Kirjoita Etsi-ruutuun *palomuuuri* ja napsauta vihreää nuolta.
3. Napsauta Valitse tehtävä -luettelosta Ota käyttöön tai poista käytöstä Internet-yhteyden palomuuuri ja nouda sitten näytön ohjeita.

Kun olet poistanut käytöstä Windows XP:n palomuurin, jatka tulostimen asennusta.

Suorita asennusohjelma

1. Aseta *Ohjaimet ja apuohjelmat* -CD-levy tietokoneeseen.
2. *Ohjaimet ja apuohjelmat* -CD-levyn pitäisi käynnistää asennusohjelma automaattisesti.

Jos CD-levy ei käynnisty automaattisesti, valitse Käynnistä→Suorita, kirjoita D:\setup.exe (jossa D on CD-asemasi tunnuskirjain) ja valitse sitten OK.

3. Kun *Ohjaimet ja apuohjelmat* -CD-levyn aloitusnäyttö on näytössä, valitse Verkkoasennus - Asenna tulostin verkkokäyttöön.
4. Jos asennat tulostimen paikalliseen käyttöön, valitse Asenna tulostin tähän tietokoneeseen ja valitse sitten Seuraava.



Etäasennus:

- a. Valitse Asenna tulostin vähintään yhteen tietokoneeseen ja valitse sitten Seuraava.
 - b. Anna järjestelmänvalvojan käyttäjänimi ja salasana ja valitse Lisää.
 - c. Valitse työasema- tai palvelinkoneet ja valitse sitten Seuraava.
5. Valitse asennettava verkkotulostin. Jos tulostintasi ei ole luettelossa, päivitä luettelo valitsemalla Päivitä tai lisää tulostin verkkoon valitsemalla Lisää tulostin.
 6. Valitse Asennan tämän tulostimen palvelimeen ja valitse sitten Seuraava.
 7. Valitse tulostimesi luettelosta. Jos haluat muuttaa tulostimen nimeä, anna uusi nimi Tulostimen nimi -kenttään.
 8. Jos haluat verkon muiden käyttäjien voivan käyttää tulostinta, valitse Jaa tämä tulostin muiden tietokoneiden kanssa.
 9. Napsauta Seuraava.
 10. Valitse ohjelmistot ja käyttöohjeet, jotka haluat asentaa, ja valitse sitten Asenna.
 11. Kun onnittelunäyttö tulee näkyviin, valitse halutessasi tietokoneen uudelleenkäynnistys ja valitse sitten Valmis.
-

Suora kytkentä verkkokaapelilla (ei tulostuspalvelinta)

Jos pienen työryhmän kaikki jäsenet jakavat tulostimen etkä halua käyttää tulostuspalvelinta, kytke tulostin verkon työasemaan suoraan näiden ohjeiden mukaan.

Tulosta ja tarkista verkkoasetussivu

1. Kun Valmis/Data-merkkivalo  palaa, tulosta valikkoasetussivu ja verkkoasetussivu painamalla Jatka-painiketta .
2. Varmista, että verkkoasetussivun Vakioverkkokortti-otsikon alla on Tila-asetuksena Yhdistetty.

Jos Tila-asetuksena on Ei yhdistetty:

- o Varmista, että Ethernet-kaapeli on kytketty tukevasti tulostimen takaosaan.
 - o Kytke Ethernet-kaapeli toiseen verkkoliitäntärasiaan.
3. Varmista, että verkkoasetussivun TCP/IP-otsikon alla on oikea IP-osoite, verkkopeite ja yhdyskäytävä.
4. Lähetä tulostimelle ping-komento ja tarkista, että se vastaa siihen. Kirjoita verkkotietokoneen

komentokehötteen kohdalle ping ja sen perään uuden tulostimen IP-osoite (esimerkiksi 192.168.0.11):

```
ping xxx.xxx.xxx.xxx
```

Jos tulostin on käytössä verkossa, se lähettää vastauksen.

5. Jos tulostin ei vastaa tai IP-osoite ei ole odottamasi:

- a. Aseta *Ohjaimet ja apuohjelmat* -CD-levy tietokoneeseen.
- b. *Ohjaimet ja apuohjelmat* -CD-levyn pitäisi käynnistää asennusohjelma automaattisesti.

Jos CD-levy ei käynnisty automaattisesti, valitse Käynnistä→ Suorita, kirjoita **D:\setup.exe** (jossa D on CD-asemasi tunnuskirjain) ja valitse sitten OK.

- c. Kun *Ohjaimet ja apuohjelmat* -CD-levyn aloitusnäyttö näkyy näytössä, valitse IP-osoitteen määrittämissä ohjelmat.
- d. Valitse tulostimesi Määritä tulostuspalvelimet -luettelosta ja valitse sitten TCP/IP-asetukset.
- e. Tee tarvittavat muutokset ja valitse sitten OK.
- f. Napsauta Sulje.
- g. Tulosta verkkoasetussivu ja tarkista siitä, että muutokset on tehty oikein.

Asenna tulostinohjaimet kaikkiin verkon työasemiin

1. Aseta *Ohjaimet ja apuohjelmat* -CD-levy tietokoneeseen.
2. *Ohjaimet ja apuohjelmat* -CD-levyn pitäisi käynnistää asennusohjelma automaattisesti.

Jos CD-levy ei käynnisty automaattisesti, valitse Käynnistä→Suorita, kirjoita D:\setup.exe (jossa D on CD-asemasi tunnuskirjain) ja valitse sitten OK.

3. Kun *Ohjaimet ja apuohjelmat* -CD-levyn aloitusnäyttö on näytössä, valitse Verkkoasennus - Asenna tulostin verkkokäyttöön.
4. Valitse Asenna tulostin vähintään yhteen tietokoneeseen ja valitse sitten Seuraava.
5. Anna järjestelmänvalvojan käyttäjänimi ja salasana ja valitse Lisää.
6. Valitse työasema- tai palvelinkoneet ja valitse sitten Seuraava.
7. Valitse asennettava verkkotulostin ja valitse Seuraava. Jos tulostintasi ei ole luettelossa, päivitä luettelo valitsemalla Päivitä tai lisää tulostin verkkoon valitsemalla Lisää tulostin.
8. Valitse tulostimesi luettelosta. Jos haluat muuttaa tulostimen nimeä, anna uusi nimi Tulostimen nimi -kenttään.
9. Jos haluat verkon muiden käyttäjien voivan käyttää tulostinta, valitse Jaa tämä tulostin muiden

tietokoneiden kanssa.

10. Napsauta Seuraava.
11. Valitse ohjelmistot ja käyttöohjeet, jotka haluat asentaa, ja valitse sitten Asenna.
12. Kun onnittelunäyttö tulee näkyviin, varmista ohjelmiston onnistunut asennus tulostamalla testisivu.
13. Lopeta valitsemalla Valmis.

Paikallinen kytkentä USB- tai rinnakkaiskaapelin kautta (tulostuspalvelin käytössä)

Jos tulostin kytketään USB- tai rinnakkaiskaapelilla ja haluat jakaa sen usealle käyttäjälle, kytke tulostin tulostuspalvelimeen noudattamalla näitä ohjeita.

 **HUOMAUTUS:** Kytke tulostin verkkokaapelilla, jos haluat käyttää Dell-tulostinten verkkomääritysokalua. Tämä sovellus ei ole käytettävissä, kun tulostin on kytketty tietokoneeseen USB- tai rinnakkaiskaapelilla.

Asenna tulostinohjaimet palvelimeen

Suorita Microsoftin Plug and Play, ennen kuin asennat mukautetun ohjaimen *Ohjaimet ja apuohjelmat* -CD-levyltä.

Jos käytät Linuxia, katso asennusohjeet *Ohjaimet ja apuohjelmat* -CD-levyn oppaista. Löydät oppaat siirtymällä CD-levyllä kansioon unix\docs.

Tulostuspalvelimen käyttöjärjestelmä
Windows XP Professional x64:n ja USB- tai rinnakkaiskaapelin käyttäminen
Windows XP:n ja USB- tai rinnakkaiskaapelin käyttäminen
Windows 2003 Serverin ja USB- tai rinnakkaiskaapelin käyttäminen
Windows 2000:n ja USB- tai rinnakkaiskaapelin käyttäminen
Windows NT:n ja rinnakkaiskaapelin käyttäminen
Windows Me:n ja USB- tai rinnakkaiskaapelin käyttäminen
Windows 98 SE:n ja USB- tai rinnakkaiskaapelin käyttäminen
Macintosh OS 9.2:n ja OS 10.2:n käyttäminen

Windows XP Professional x64:n ja USB- tai rinnakkaiskaapelin käyttäminen

 **HUOMAUTUS:** Tulostinohjainten asentaminen Windows XP Professional x64:ssä edellyttää järjestelmänvalvojan oikeuksia.

Kun kytket kaapelin ja kytket tulostimeen virran, Ohjattu uuden laitteiston asennus -ikkuna tulee tietokoneen näyttöön.

1. Aseta *Ohjaimet ja apuohjelmat* -CD-levy tietokoneeseen.

Ohjattu asennus etsii automaattisesti oikean ohjaimen.

2. Selaa ohjainten luetteloa, kunnes D:\Drivers\Print\x64\dkaayb40.inf näkyy valittuna Sijainti-sarakkeessa. Tunnuksen D:\ tilalla näkyy CD-ROM-asemasi tunnuskirjain.
3. Napsauta Seuraava.

Ohjattu toiminto kopioi kaikki tarpeelliset tiedostot ja asentaa tulostinohjaimet.

4. Napsauta Valmis, kun ohjelmisto on asennettu.
5. [Suorita asennusohjelma](#).

Windows XP:n ja USB- tai rinnakkaiskaapelin käyttäminen

 **HUOMAUTUS:** Tulostinohjainten asentaminen Windows XP Professionalissa edellyttää järjestelmänvalvojan oikeuksia.

Kun kytket kaapelin ja kytket tulostimeen virran, Ohjattu uuden laitteiston asennus -ikkuna tulee tietokoneen näyttöön.

1. Aseta *Ohjaimet ja apuohjelmat* -CD-levy tietokoneeseen.

Ohjattu asennus etsii automaattisesti oikean ohjaimen.

2. Selaa ohjainten luetteloa, kunnes D:\Drivers\Print\Win_2kXP\dkaay2da.inf näkyy valittuna Sijainti-sarakkeessa. Tunnuksen D:\ tilalla näkyy CD-ROM-asemasi tunnuskirjain.
3. Napsauta Seuraava.

Ohjattu toiminto kopioi kaikki tarpeelliset tiedostot ja asentaa tulostinohjaimet.

4. Napsauta Valmis, kun ohjelmisto on asennettu.
5. [Suorita asennusohjelma](#).

Windows 2003 Serverin ja USB- tai rinnakkaiskaapelin käyttäminen

Kun kytket kaapelin ja kytket tulostimeen virran, Ohjattu uuden laitteiston asennus -ikkuna tulee

tietokoneen näyttöön.

1. Aseta *Ohjaimet ja apuohjelmat* -CD-levy tietokoneeseen.

Ohjattu asennus etsii automaattisesti oikean ohjaimen.

2. Selaa ohjainten luettelo, kunnes D:\Drivers\Print\Win_2kXP\dkaay2da.inf näkyy valittuna Sijainti-sarakkeessa. Tunnuksen D:\ tilalla näkyy CD-ROM-asemasi tunnuskirjain.
3. Napsauta Seuraava.

Ohjattu toiminto kopioi kaikki tarpeelliset tiedostot ja asentaa tulostinohjaimet.

4. Napsauta Valmis, kun ohjelmisto on asennettu.
5. [Suorita asennusohjelma](#).

Windows 2000:n ja USB- tai rinnakkaiskaapelin käyttäminen

Kun kytket kaapelin ja kytket tulostimeen virran, Ohjattu uuden laitteiston asennus -ikkuna tulee tietokoneen näyttöön.

1. Aseta *Ohjaimet ja apuohjelmat* -CD-levy tietokoneeseen ja valitse Seuraava.
2. Valitse Etsi laitteelle sopiva ohjain ja napsauta sitten Seuraava.
3. Valitse vain Määritä sijainti ja napsauta sitten Seuraava.
4. Selaa tulostinohjaimen kohdalle *Ohjaimet ja apuohjelmat* -CD-levyllä.

D:\Drivers\Print\Win_2kXP\

Korvaa D:\ CD-ROM-asemasi tunnuskirjaimella (kirjoita D:\, jossa D on tietokoneesi CD-aseman tunnuskirjain).

5. Napsauta Avaa ja napsauta sitten OK.
6. Asenna näytössä näkyvä ohjain napsauttamalla Seuraava.

D:\Drivers\Print\Win_2kXP\dkaay2da.inf

7. Napsauta Valmis, kun ohjelmisto on asennettu.
8. [Suorita asennusohjelma](#).

Windows NT:n ja rinnakkaiskaapelin käyttäminen

 **HUOMAUTUS:** Jotta tulostinohjain voidaan asentaa tietokoneeseen, tarvitaan järjestelmänvalvojan oikeudet.

[Suorita asennusohjelma.](#)

Windows Me:n ja USB- tai rinnakkaiskaapelin käyttäminen

 **HUOMAUTUS:** Näyttöjen sisältö saattaa poiketa ohjeiden näytöistä tietokoneeseesi asennettujen ohjelmien ja tulostimien mukaan.

Jos kytket tulostimen USB-kaapelin kautta, asenna sekä USB-porttiohjain että mukautettu tulostinohjain.

Kun kytket kaapelin ja kytket tulostimeen virran, Ohjattu uuden laitteen lisääminen -ikkuna tulee tietokoneen näyttöön.

1. Aseta *Ohjaimet ja apuohjelmat* -CD-levy CD asemaan.

Jos käytät USB-kaapelia, ohjattu asennus etsii automaattisesti USB-ohjaimen CD-levyltä ja asentaa sen.

Jos käytät rinnakkaiskaapelia, siirry [vaiheeseen 3](#).

2. Kun USB-porttiohjain on löytynyt, napsauta Valmis.
3. Valitse Etsi paras ohjain laitteelle (suositus) ja napsauta sitten Seuraava.

Ohjattu asennus etsii tulostinohjaimen.

4. Valitse näyttöön tulevasta luettelosta **D:\Drivers\Print\Win_9xme\<haluamasi kielen kansio>\dkaay2da.inf** (jossa D on CD-asemasi tunnuskirjain) ja valitse sitten OK.
5. Asenna tulostinohjain napsauttamalla Seuraava.
6. Suorita asennus loppuun napsauttamalla Seuraava.
7. Käytä tulostimen oletusnimeä (esimerkiksi Dell Laser Printer 1710) tai kirjoita tulostimelle haluamasi nimi ja valitse sitten Seuraava.
8. Napsauta Kyllä (suositus) ja tulosta sitten testisivu napsauttamalla Valmis-painiketta.
9. Kun testisivu on tulostettu, sulje ikkuna napsauttamalla Kyllä.
10. Suorita asennus loppuun napsauttamalla Valmis ja sulje toiminto.
11. [Suorita asennusohjelma.](#)

Windows 98 SE:n ja USB- tai rinnakkaiskaapelin käyttäminen

 **HUOMAUTUS:** Näyttöjen sisältö saattaa poiketa ohjeiden näytöistä tietokoneeseesi asennettujen ohjelmien ja tulostimien mukaan.

Jos kytket tulostimen USB-kaapelin kautta, asenna sekä USB-porttiohjain että mukautettu tulostinohjain.

Kun kytket kaapelin ja kytket tulostimeen virran, Ohjattu uuden laitteiston asennus -ikkuna tulee tietokoneen näyttöön.

1. Aseta *Ohjaimet ja apuohjelmat* -CD-levy tietokoneeseen ja valitse Seuraava.
2. Valitse Etsi laitteelle sopiva ohjain ja napsauta sitten Seuraava.
3. Jos käytät USB-kaapelia, valitse *vain* CD-asema ja napsauta sitten Seuraava.

Jos käytät rinnakkaiskaapelia, siirry [vaiheeseen 8](#).

4. Kun ohjattu toiminto on löytänyt USB-porttiohjaimen, napsauta Seuraava-painiketta.
5. Kun USB-portin ohjain on asennettu, napsauta Valmis.

Ohjattu asennus kysyy uusien ohjainten etsimisestä.

6. Etsi tulostinohjain valitsemalla Seuraava.
7. Valitse Etsi laitteelle sopiva ohjain ja napsauta sitten Seuraava.
8. Valitse vain Määritä sijainti ja napsauta sitten Seuraava.
9. Selaa tulostinohjaimen kohdalle *Ohjaimet ja apuohjelmat* -CD-levyllä.

D:\Drivers\Print\Win_9xme*<haluamasi kielen kansio>*\dkaay2da.inf

10. Siirry ohjaimen kohdalle ja valitse päivitetyn ohjaimen asennus (suositus).
11. Napsauta Seuraava.
12. Suorita asennus loppuun napsauttamalla Seuraava.
13. Käytä tulostimen oletusnimeä (esimerkiksi Dell Laser Printer 1710) tai kirjoita tulostimelle haluamasi nimi ja valitse sitten Seuraava.
14. Tulosta testisivu valitsemalla Kyllä , ja napsauta sitten Valmis.

Kaikki tarvittavat tiedostot asennetaan tietokoneeseen.

15. Kun testisivu on tulostettu, sulje ikkuna napsauttamalla Kyllä.
16. Suorita asennus loppuun napsauttamalla Valmis.
17. [Suorita asennusohjelma](#).

Macintosh OS 9.2:n ja OS 10.2:n käyttäminen

Macintosh-käyttöjärjestelmän uusimmat ohjaimet ovat ladattavissa Dellin Web-sivustosta.

1. Siirry osoitteeseen support.dell.com ja valitse Small Business (Pieni yritys).

2. Valitse Product Support (Tuotetuki) -kohdassa Downloads & Drivers (Ladattavat tiedostot ja ohjaimet).
3. Valitse avattavasta Product Model (Tuotemalli) -luettelosta Printer (Tulostin) ja sen jälkeen 1710n (Network Laser).
4. Valitse nuolisymboli.
5. Valitse avattavasta Select Your Download Category (Latausluokan valinta) -luettelosta Printer Drivers (Tulostinohjaimet).
6. Valitse avattavasta Select an Operating System (Käyttöjärjestelmän valinta) -luettelosta Not Applicable (Ei sovellettavissa).
7. Valitse kieli avattavasta Select an Operating System Language (Käyttöjärjestelmän kielen valinta) -luettelosta.
8. Valitse Submit (Lähetä).
9. Valitse tulostin Printer Drivers (Tulostinohjaimet) -kohdan luettelosta.
10. Valitse tulostinohjain Driver (Ohjain) -kohdan luettelosta.
11. Osoita ohjaimen tiedostonimeä.
12. Valitse Download Now Using HTTP (Lataa HTTP-protokollaa käyttäen) tai Download Now Using FTP (Lataa FTP-palvelimelta).
13. Valitse I agree (Hyväksyn).
14. Valitse Save to Disk (Tallenna levyille) ja sen jälkeen OK.
15. Valitse sijainti ja sen jälkeen Save (Tallenna).
16. Etsi tiedosto tietokoneesta ja käynnistä asennusohjelma kaksoisosoittamalla tiedostoa.
17. Kun asennusohjelma käynnistyy, valitse Continue (Jatka).
18. Suorita asennus.

Suorita asennusohjelma

1. Aseta *Ohjaimet ja apuohjelmat* -CD-levy tietokoneeseen.
2. *Ohjaimet ja apuohjelmat* -CD-levyn pitäisi käynnistää asennusohjelma automaattisesti.

Jos CD-levy ei käynnisty automaattisesti, valitse Käynnistä→Suorita, kirjoita D:\setup.exe (jossa D on CD-asemasi tunnuskirjain) ja valitse sitten OK. Windows 2003 Server -järjestelmässä valitse Tiedostojen lataaminen -valintaikkunasta Avaa.

3. Kun *Ohjaimet ja apuohjelmat* -CD-levyn aloitusnäyttö on näytössä, valitse Verkkoasennus - Asenna tulostin verkkokäyttöön.
4. Jos asennat tulostimen paikalliseen käyttöön, valitse Asenna tulostin tähän tietokoneeseen ja valitse sitten Seuraava.

Etäasennus:

- a. Valitse Asenna tulostin vähintään yhteen tietokoneeseen ja valitse sitten Seuraava.
 - b. Anna järjestelmänvalvojan käyttäjänimi ja salasana ja valitse Lisää.
 - c. Valitse työasema- tai palvelinkoneet ja valitse sitten Seuraava.
5. Valitse asennettava verkkotulostin. Jos tulostintasi ei ole luettelossa, päivitä luettelo valitsemalla Päivitä tai lisää tulostin verkkoon valitsemalla Lisää tulostin.
 6. Valitse Asennan tämän tulostimen palvelimeen ja valitse sitten Seuraava.
 7. Valitse tulostimesi luettelosta. Jos haluat muuttaa tulostimen nimeä, anna uusi nimi Tulostimen nimi -kenttään.
 8. Jos haluat verkon muiden käyttäjien voivan käyttää tulostinta, valitse Jaa tämä tulostin muiden tietokoneiden kanssa.
 9. Napsauta Seuraava.
 10. Valitse ohjelmistot ja käyttöohjeet, jotka haluat asentaa, ja valitse sitten Asenna.
 11. Kun onnittelunäyttö tulee näkyviin, käynnistä tietokone halutessasi uudelleen ja valitse sitten Valmis.
-

Jaettu tulostus

Voit käyttää Microsoftin osoita ja tulosta- menetelmää tai vertaismenetelmää USB- tai rinnakkaiskaapelilla kytketyn tulostimen jakamisessa verkkoon. Näiden menetelmien käyttäminen edellyttää, että ensin jaat tulostimen ja sitten asennat jaetun tulostimen verkon työasemiin.

Jos käytät jompaakumpaa näistä Microsoftin menetelmistä, et kuitenkaan voi käyttää Dellin ominaisuuksia (kuten Tilantarkkailukeskusta), jotka asennetaan *Ohjaimet ja apuohjelmat* -CD-levyltä.

Jaa tulostin

1. Ainoastaan Windows XP: Valitse Käynnistä→Ohjauspaneeli→Tulostimet ja muut laitteet→Tulostimet ja faksit.

Kaikki muut: Valitse Käynnistä→Asetukset→Tulostimet.

2. Valitse Dell Laser Printer 1710.
3. Valitse Tiedosto→Jakaminen.
4. Valitse Jos ymmärrät suojausriskin, mutta haluat jakaa tulostimet käyttämättä ohjattua toimintoa, valitse tämä.

5. Valitse Ota vain tulostimien jakaminen käyttöön ja valitse sitten OK.
6. Valitse Jaa tämä tulostin ja kirjoita nimi Jakonimi-tekstiruutuun.
7. Valitse Lisäohjaimet ja valitse kaikki käyttöjärjestelmät, jotka ovat käytössä tähän tulostimeen tulostavissa verkon työasemissa.
8. Napsauta OK.

Jos järjestelmässä ei ole kaikkia tarvittavia tiedostoja, näyttöön tulee kehoitus asettaa palvelinkäyttöjärjestelmän CD-levy asemaan.

Varmista tulostimen jakamisen onnistuminen seuraavasti:

- Varmista, että tulostinobjekti näkyy jaettuna Tulostimet-kansiossa. Esimerkiksi Windows 2000:ssa tulostimen kuvakkeen alla näkyy käsi.
- Tarkista Verkkoympäristö selaamalla. Etsi palvelimen isäntänimi ja tulostimelle antamasi jakonimi.

Nyt kun tulostin on jaettu, voit asentaa tulostimen verkon työasemiin osoita ja tulosta -menetelmällä tai vertaismenetelmällä.

Asenna jaettu tulostin verkon työasemiin

Osoittamalla tulostaminen

Tätä tapaa käyttämällä hyödynnetään järjestelmän resurssit parhaiten. Tulostuspalvelin käsittelee ohjaimen tehtävät muutokset ja tulostustyön tietojen lähetyksen tulostimeen. Verkon työasemat pääsevät näin palaamaan ohjelmiin nopeammin.

Jos käytät osoita ja tulosta -menetelmää, ohjaintietojen osajoukko kopioidaan palvelimesta työasematietokoneeseen. Nämä tiedot riittävät, jotta työ voidaan lähettää tulostimeen.

1. Kaksoisnapsauta työasematietokoneen Windowsin työpöydällä Verkkoympäristö.
2. Paikanna palvelintietokoneen pääkonenimi ja kaksoisnapsauta sitä.
3. Napsauta hiiren kakkospainikkeella jaetun tulostimen nimeä ja napsauta sitten Asenna tai Yhdistä.

Odota, että ohjaimen tiedot kopioidaan palvelimelta työasemaan ja uusi tulostinobjekti lisätään Tulostimet-kansioon. Tähän kuluva aika vaihtelee verkkoliikenteen ja muiden tekijöiden mukaan.

4. Sulje Verkkoympäristö.
5. Tarkista tulostimen asennus tulostamalla testisivu.
6. Ainoastaan Windows XP: Valitse Käynnistä→Ohjauspaneeli→Tulostimet ja muut laitteet→Tulostimet ja faksit.

Kaikki muut: Valitse Käynnistä→Asetukset→Tulostimet.

7. Valitse juuri luomasi tulostin.
8. Valitse Tiedosto→Ominaisuudet.
9. Napsauta Yleiset-välilehdessä Tulosta testisivu.

Jos testisivun tulostus onnistuu, tulostimen asennus on valmis.

Vertaismenetelmä

Jos käytät vertaismenetelmää, tulostinohjain asennetaan kokonaisuudessaan jokaiseen työasemaan. Ohjaimen asetuksia voidaan muuttaa kaikissa verkkotyöasemissa. Työasemat huolehtivat tulostustöiden käsittelystä.

1. Ainoastaan Windows XP: Valitse Käynnistä→Ohjauspaneeli→Tulostimet ja muut laitteet→Tulostimet ja faksit.

Kaikki muut: Valitse Käynnistä→Asetukset→Tulostimet.

2. Käynnistä ohjattu tulostimen lisääminen napsauttamalla Lisää tulostin.
3. Napsauta Verkkotulostuspalvelin.
4. Valitse verkkotulostin Jaetut tulostimet -luettelosta. Jos tulostinta ei ole luettelossa, syötä tulostimen polku tekstiruutuun.

Esimerkiksi: \\<tulostuspalvelimen pääkonenimi>\<tulostimen jakonimi >

Tulostuspalvelimen pääkonenimi on tulostuspalvelintietokoneen nimi, jonka avulla tietokone tunnistetaan verkossa. Tulostimen jakonimi on nimi, joka tulostimelle annetaan tulostuspalvelinasennuksen aikana.

5. Napsauta OK.

Jos tämä on uusi tulostin, järjestelmä saattaa pyytää sinua asentamaan tulostinohjaimen. Jos järjestelmän ohjainta ei ole, on annettava käytettävissä oleviin ohjaimiin johtava polku.

6. Valitse, haluatko, että tämä tulostin on työaseman oletustulostin, ja napsauta sitten Valmis.
7. Tarkista tulostimen asennus tulostamalla testisivu.
 - a. Ainoastaan Windows XP: Valitse Käynnistä→Ohjauspaneeli→Tulostimet ja muut laitteet→Tulostimet ja faksit.

Kaikki muut: Valitse Käynnistä→Asetukset→Tulostimet.

- b. Valitse juuri luomasi tulostin.
- c. Valitse Tiedosto→Ominaisuudet.

d. Napsauta Yleiset-välilehdessä Tulosta testisivu.

Jos testisivun tulostus onnistuu, tulostimen asennus on valmis.

Ohjelmistojen yleiskuvaus

- [Dell™-väriaineenhallintajärjestelmä](#)
- [Dellin paikallisen tulostimen apuohjelma](#)
- [IP-osoitteen määrittämisapuohjelma](#)
- [Dell-tulostinohjelmiston asennuksen poisto](#)
- [Ohjainprofiili](#)
- [Dell-tulostinten verkkomäärittästyökalu](#)

Tulostimen mukana toimitettua *Ohjaimet ja apuohjelmat* -CD-levyä käytetään ohjelmistosovellusten asennuksessa.

 **HUOMAUTUS:** Jos olet ostanut tulostimen ja tietokoneen erikseen, sinun on asennettava ohjelmistosovellukset *Ohjaimet ja apuohjelmat* -CD-levyltä itse.

 **HUOMAUTUS:** Nämä ohjelmistosovellukset eivät ole käytettävissä Linux- tai Macintosh-käyttöjärjestelmissä.

Dell™-väriaineenhallintajärjestelmä

Tilantarkkailukeskus

 **HUOMAUTUS:** Tämä sovellus ei ole käytettävissä Windows 98 SE:ssä eikä Me:ssä, tai kun tulostin on kytketty paikallisesti tietokoneeseen.

Tilantarkkailukeskuksen avulla voit hallita useita tilantarkkailutoimintoja.

- Avaa tulostimen tilantarkkailu kaksoisnapsauttamalla tulostimen nimeä tai avaa haluamasi tulostimen tilantarkkailu valitsemalla Suorita.
- Voit muuttaa tulostinluettelon ulkoasua valitsemalla Näytä.
- Online-ohjeen saat näkyviin valitsemalla Ohje.

Tulostustilaikkuna

 **HUOMAUTUS:** Tämä sovellus ei ole käytettävissä Windows NT:ssä, 98 SE:ssä eikä Me:ssä, tai kun tulostin on kytketty verkkoon.

Tulostustila-ikkunassa näkyy tulostimen tila (valmius-, offline- tai virheentarkistustila) ja tulostimen nimi, kun työ lähetetään tulostettavaksi.

Tulostustilaikkunassa näkyy myös väriaineen määrä, joten voit

- tarkkailla tulostimen väriaineen määrää
- tilata väriainekasetteja valitsemalla Tilaa väriainetta.
Katso lisätietoja kohdasta [Dellin tulostintarvikkeiden tilaussovellus](#).

Dellin tulostintarvikkeiden tilaussovellus

 **HUOMAUTUS:** Tämä sovellus ei ole käytettävissä Windows 98 SE:ssä eikä Me:ssä.

Tilaa tarvikkeita -valintaikkunan voi avata tulostustilaikkunasta, ohjelmistojen ikkunasta tai työpöydän kuvakkeen kautta.

Voit tilata väriainekasetteja puhelimitse tai Webistä.

1. Valitse Käynnistä→Ohjelmat tai Kaikki ohjelmat→Dell-tulostimet→Dell Laser Printer 1710→Dellin tulostintarvikkeiden tilaussovellus.
Tarvikkeiden tilausikkuna avautuu.
2. Jos teet tilauksen Webin kautta, valitse Dellin tulostintarvikkeiden tilaussovellus.
3. Jos teet tilauksen puhelimitse, soita Puhelimitse-otsikon alla olevaan numeroon.

Dellin paikallisen tulostimen apuohjelma

 **HUOMAUTUS:** Tämä sovellus ei ole käytettävissä, kun tulostin on kytketty verkkoon.

Dellin paikallisen tulostimen apuohjelmalla voit muuttaa ja tallentaa niitä tulostimen asetuksia, jotka eivät ole käytettävissä tulostinohjaimessa (voit esimerkiksi ottaa hälytysäänien määrityksen käyttöön, jos haluat, että tulostimesta kuuluu merkkiäänäni, kun tulostin vaatii käyttäjän toimia). Kun näitä asetuksia muutetaan, ne pysyvät voimassa, kunnes asetuksiin tehdään muutoksia ja ne otetaan käyttöön tai kunnes alkuperäiset tulostimen asetukset (tehdasasetukset) palautetaan. Asetukset on järjestetty tulostimen käyttöpaneelia muistuttavaan valikkoon.

Dellin paikallisen tulostimen apuohjelma asennetaan tietokoneeseen automaattisesti Dellin tulostinohjaimen asennuksen yhteydessä. Valitse Käynnistä→Ohjelmat tai Kaikki ohjelmat→Dell- tulostimet→Dell Laser Printer 1710→Dellin paikallisen tulostimen apuohjelma. Dellin paikallisen tulostimen apuohjelma toimii vain niiden tulostimien kanssa, jotka on kytketty tietokoneeseen suoraan.

Voit muuttaa seuraavia asetuksia Dellin paikallisen tulostimen apuohjelman avulla:

Viimeistelyvalikon asetukset	Paperiasetukset	Rinnakkaisvalikon asetukset	PCL-valikon asetukset
Kaksipuolinen tulostusyksikkö	Paperilähde	PCL-työn tunnis.	Suunta
	Paperikoko ¹	PS-työn tunnist.	Riviä/sivu

Sidonta	Paperilaji ¹	Rinnakk.puskuri	A4-leveys
Kopiomäärä	Mukautetut tyypit ²	Lisäasetus	Lokeron uud.num. ¹
Tyhjät sivut	Korvaava paperikoko	Pääk. alustus	Autom. CR LFn jäl
Lajittelu	Monisyötön asetus		Autom LF CRn jäl
Erotinsivut	Paperin laatu ³		
Erotinsiv. lähde	Paperin paino ³		
Monisivutulostus	Paperin lisäys ³		
Sivujen asettelu			
Sivujen asettelu arkille			
Sivujen kehys			
PostScript-valikon asetukset	Laatuvalikon asetukset	Asetusvalikon asetukset	USB-valikon asetukset
Tulosta PS-virhe	Tulostustarkkuus	Komentokieli	PCL-työn tunnis.
Fonttilähde	Tummuuden säätö	Virransäästö	PS-työn tunnist.
	PQET-laatu	Resurssien tallennus	
	PictureGrade	Tallennuspaikka	USB-puskuri
		Tulostuksen aikakatkaisu	
		Odotuksen aikakatkaisu	
		Autom. jatko	
		Tukoselvitys	
		Sivun suojaus	
		Tulostusalue	
		Näytön kieli	
		Hälytysääni määr	
		Värihälytys	
¹ Tuettujen lähteiden mukaan ² Tyypinumeron mukaan ³ Tuettujen tulostusmateriaalien mukaan			

IP-osoitteen määrittämisapuohjelma



HUOMAUTUS: Tämä sovellus ei ole käytettävissä, kun tulostin on kytketty paikallisesti tietokoneeseen.

IP-osoitteen määrittämisapuohjelman avulla voit määrittää IP-osoitteen ja muita tärkeitä IP-asetuksia. IP-osoitteen asettaminen käsin:

1. Käynnistä Dell-tulostinten verkkomäärittästyökalu kirjoittamalla verkkotulostimen IP-osoite selaimeen.
2. Valitse Tulostimen asetukset.
3. Valitse Tulostinpalvelimen asetukset -kohdasta TCP/IP.
4. Anna asetukset kohtiin IP-osoite, Verkkopeite ja Yhdyskäytävä.



HUOMAUTUS: Jos et tiedä oikeita asetuksia, pyydä neuvoja järjestelmänvalvojalta.

5. Valitse Lähetä.
6. Anna uusi IP-osoite selaimeen ja jatka Dell-tulostinten verkkomäärittästyökalun käyttöä.

Dell-tulostinohjelmiston asennuksen poisto

Ohjelmiston asennuksen poisto -apuohjelmalla voit poistaa aiemmin asennetun tulostinohjelmiston tai tulostinobjektin. Voit käynnistää asennuksen poisto-ohjelman kahdella tavalla:

- Ainoastaan Windows XP: Valitse Käynnistä→Ohjauspaneeli→Tulostimet ja muut laitteet→Tulostimet ja faksit.

Kaikki muut: Valitse Käynnistä→Asetukset→Tulostimet.

- a. Valitse tulostinobjekti, jonka asennus poistetaan, ja napsauta sitten hiiren kakkospainiketta.
 - b. Valitse Dell-ohjelmiston asennuksen poisto.
 - c. Valitse osat, joiden asennus poistetaan, ja valitse sitten Seuraava.
 - d. Valitse Poista asennus nyt.
 - e. Kun asennuksen poisto on valmis, valitse OK.
- Valitse Käynnistä→Ohjelmat tai Kaikki ohjelmat→Dell-tulostimet→Dell Laser Printer 1710.
 - a. Valitse Dell-tulostinohjelmiston asennuksen poisto.
 - b. Valitse osat, joiden asennus poistetaan, ja valitse sitten Seuraava.

- c. Valitse Poista asennus nyt.
 - d. Kun asennuksen poisto on valmis, valitse OK.
-

Ohjainprofiili

Ohjainprofiili-apuohjelman avulla voit luoda ohjainprofiileja, jotka sisältävät mukautettuja ohjainasetuksia. Ohjainprofiili voi sisältää ryhmän tallennettuja tulostinohjaimen asetuksia ja muita tietoja, kuten

- o tulostussuunnan ja monisivutulostuksen tiedot (asiakirja-asetukset)
 - o tulostelokeroiden asennustila (tulostimen lisävarusteet)
 - o käyttäjän määrittämät paperikoot (mukautetut paperikoot)
 - o tekstiä ja vesileimoja
 - o tasoviittaukset
 - o fonttiviittaukset
 - o lomaketiedot.
-

Dell-tulostinten verkkomäärittästyökalu



HUOMAUTUS: Tämä sovellus ei ole käytettävissä, kun tulostin on kytketty paikallisesti tietokoneeseen.

Oletko koskaan lähettänyt toisessa huoneessa olevaan verkkotulostimeen tulostustyön, jonka tulostus ei sitten onnistunutkaan paperitukoksen tai paperin loppumisen takia? Dell-tulostinten verkkomäärittästyökalun Sähköpostihälytysten asetukset -toiminto voi lähettää sinulle tai pääkäyttäjälle sähköpostiviestin, kun tulostin vaatii tarvikkeita tai muita käyttäjän toimia.

Jos sinun on täytettävä tulostimen varastoraportteja, joissa tarvitaan kaikkien verkon tulostimien asset-tunnistelu, se käy helposti Dell-tulostinten verkkomäärittästyökalun Tulostimen tiedot -toiminnolla. Kirjoita kunkin verkossa olevan tulostimen IP-osoite, niin saat näkyviin niiden asset-tunnisteluvut.



Dell-tulostinten verkkomääritystyökalun avulla voit myös muuttaa tulostimen asetuksia ja seurata tulostustrendejä. Jos olet järjestelmänvalvoja, voit kopioida tulostimen asetukset yhteen tai kaikkiin tulostimiin selaimestasi.

Käynnistä Dell-tulostinten verkkomääritystyökalu kirjoittamalla verkkotulostimen IP-osoite selaimeen.

Jos et tiedä tulostimen IP-osoitetta, saat sen selville tulostamalla verkkoasetussivun. Tulosta verkkoasetussivu painamalla tulostimen käyttöpaneelin Jatka-painiketta . Tietoja IP-osoitteen määrittämisestä on kohdassa [IP-osoitteen määrittäminen](#).

Dell-tulostinten verkkomääritystyökalu tarjoaa seuraavat toiminnot:

Tulostimen tila

Saat tiedot tulostimen tarvikkeiden tilasta. Kun väriaine on vähissä, voit tilata väriainekasetteja napsauttamalla ensimmäisessä näytössä olevaa väriainetarvikelinkkiä.

Tulostimen asetukset

Voit muuttaa tulostimen asetuksia, nähdä käyttöpaneelin etäyhteydellä ja päivittää tulostuspalvelimen laiteohjelman.

Kopioi tulostinaset.

Voit kopioida tulostimen asetukset toiseen tai useaan verkossa olevaan tulostimeen kirjoittamalla kunkin tulostimen IP-osoitteen.

 **HUOMAUTUS:** Tämän toiminnon käyttäminen vaatii järjestelmänvalvojan käyttöoikeuksia.

Seurantatietojen tulostus

Voit seurata esimerkiksi paperin käyttöä ja tulostettavien töiden tyyppiä.

Tulostimen tiedot

Saat tiedot, joita tarvitaan huoltokutsuissa tai varastoraporteissa, sekä nykyisen muistin ja konekoodin tasot.

Sähköpostihälytysten asetukset

Voit halutessasi saada sähköpostiviestin, kun tulostin vaatii tarvikkeita tai muita käyttäjän toimia. Kirjoita nimesi tai pääkäyttäjän nimi ilmoitussähköpostiruutuun.

Salasanan asettaminen

Voit lukita tulostimen käyttöpaneelin salasanalla niin, etteivät muut käyttäjät voi muuttaa valitsemiasi tulostinasetuksia.

 **HUOMAUTUS:** Tämän toiminnon käyttäminen vaatii järjestelmänvalvojan käyttöoikeuksia.

Käytönaikainen ohje

Valitsemalla Ohje voit siirtyä Dellin Web-sivustoon, jos tarvitset ohjeita tulostimen vianmääritykseen.

Käyttöpaneelin valot













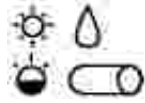



- Yleiset valosarjat
- Toissijaiset virhekoodit

Käyttöpaneelin valojen merkitys riippuu niiden palamistavasta. Sammuksissa olevat, palavat ja/tai vilkkuvat valot ilmaisevat tulostimen toimintatilan, kuten tulostustilan, keskeytyksen (esimerkiksi paperin loputtua) tai huollon.

Ei pala	Palaa	Vilkkuu hitaasti	Vilkkuu nopeasti
			

Yleiset valosarjat

Seuraavassa taulukossa on mainittu yleisimmät valosarjat. Napsauttamalla oikean sarakkeen linkkejä saat lisätietoja merkityksestä ja mahdollisista toimista.

Yleiset valosarjat						
Jatka	Valmis/ Data	Väriaine vähissä / Vaihda rumpu	Lisää / Poista paperi	Paperitukos	Virhe	Tulostimen tila
						
						<ul style="list-style-type: none">• Valmis• Virransäästö
						Varattu
						Heksatulostus valmis
						Hetki
						<ul style="list-style-type: none">• Tyhjennys• Tarkkuutta vähennetty
						Ei valmis (tulostin on offline-tilassa)
						Sulje luukku
						Lisää materiaalia













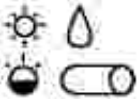





























						Lisää materiaalia käsinsyöttöön
						Tulosta kaksipuolisen työn toinen sivu
						<ul style="list-style-type: none"> • Virheellinen konekoodi • Virheellinen verkkokoodi
						Väriaine vähissä
						Kuvarumpu lähes täynnä
						Vaihda kuvarumpu
						Vaihda kuvarumpu (tulostin pysähtyy)
						<ul style="list-style-type: none"> • Väärä väriainekasetti • Väriainekasettia ei ole asennettu
						Vaihda väärä väriainekasetti
						<ul style="list-style-type: none"> • Konekoodin ohjelmointi • Järjestelmäkoodin ohjelmointi
						<ul style="list-style-type: none"> • Työn peruutus • Tulostimen palautus
						Huoltovirhe
						Tulostinvirhe*
						Paperitukosvirhe*

* Lisätietoja on kohdassa Toissijaiset virhekoodit .

Toissijaiset virhekoodit

Kun sekä Virhe - että Jatka -valo palaa, on ilmennyt toissijainen virhe. Tuo toissijaiset virhekoodivalosarjat näkyviin painamalla Jatka -painiketta nopeasti kaksi kertaa. Seuraavassa taulukossa on mainittu näiden valosarjojen merkitys ja mahdolliset toimet.

Toissijaiset virhekoodivalosarjat

Jatka	Valmis/ Data	Väriaine vähissä / Vaihda rumpu	Lisää / Poista paperi	Paperitukos	Virhe	Tulostimen tila
						
						Monimutkainen sivu
						Tulostimen muisti ei riitä
						Muisti ei riitä lajitteluun
						Fonttivirhe
						Verkkoyhteysvirheitä
						Virhe tiedonsiirrossa päätietokoneen kanssa
						Isäntäyhteys poissa käytöstä
						Muisti täynnä
						Lyhyt arkki
						Virheellinen konekoodi
						Virheellinen verkkokoodi

Paperitukosten toissijaiset virhekoodivalosarjat

Jatka	Valmis/Data	Väriaine vähissä / Vaihda rumpu	Lisää paperia	Paperitukos	Virhe	Tulostimen tila	Lisätietoja saat napsauttamalla näitä
						Paperitukos syöttötunnistimessa*	Paperitukosten selvittäminen
						Paperitukos käsinsyötössä	Paperitukosten selvittäminen
						Paperitukos paperin tullessa lokerosta tulostimeen	Paperitukosten selvittäminen
						Paperitukos tulostetun työn tullessa ulos tulostimesta	Paperitukosten selvittäminen
						Paperitukos lokerossa 1	Paperitukosten selvittäminen
						Paperitukos lokerossa 2	Paperitukosten selvittäminen

* Paperitukos syöttötunnistimessa voi syntyä paperin lähdettyä lokerosta ja saapuessa tulostimeen tai käsinsyötössä.



Valosarjan merkitys:

- Tulostin on valmis vastaanottamaan ja käsittelemään tietoa.
- Tulostin on virransäästötilassa.

Käyttäjän toimet:

- Lähetä tulostustyö.
- Tulosta tulostimen nykyiset asetukset sisältävät valikkoasetussivut painamalla Jatka -painiketta
- Palauta tulostimen alkuasetukset pitämällä Peruuta -painiketta



HUOMAUTUS: Jos haluat muuttaa virransäästöä asetusta, voit tehdä sen vain paikallisen tulostimen apuohjelmassa (katso Dellin paikallisen tulostimen apuohjelma).







Valosarjan merkitys:

- Tulostin vastaanottaa ja käsittelee dataa tai tulostaa.
- Tulostin eheyttää Flash-muistia, jotta käyttöön saadaan poistettujen resurssien varaama tila.
- Tulostin alustaa Flash-muistia.
- Tulostin tallentaa Flash-muistiin resursseja, kuten fontteja ja makroja.
- Tulostin tulostaa hakemistoa, fonttiluetteloja, valikkoasetussivuja tai tulostuslaadun testisivuja.

Käyttäjän toimet:

- Varattu:
 - Odota, että ilmoitus poistuu näytöstä.
 - Peruuta tulostustyö painamalla Peruuta -painiketta .
 - Palauta tulostimen alkuasetukset pitämällä Peruuta -painiketta  painettuna.
- Flash-muistin eheytyksen, flash-alustus tai flashin ohjelmointi:
 - Odota, että ilmoitus poistuu näytöstä.

HUOMAUTUS: Älä sammuta tulostinta, kun tämä ilmoitus näkyy näytössä.

- Tulostaa hakemistoa, fonttiluetteloja, valikkoasetussivuja tai tulostuslaadun testisivuja:
 - Odota sivujen tulostumista. Varattu-ilmoitus näkyy sivujen tulostuksen aikana. Valmis-valo syttyy tulostuksen päätyttyä.
 - Peruuta tulostus painamalla Peruuta -painiketta .
 - Palauta tulostimen alkuasetukset pitämällä Peruuta -painiketta  painettuna.
- Vastaanottaa/käsittelee dataa isäntäyhteyden kautta:
 - Odota, että ilmoitus poistuu näytöstä.
 - Lopeta käsittely painamalla Peruuta -painiketta .
 - Palauta tulostimen alkuasetukset pitämällä Peruuta -painiketta  painettuna.



Valosarjan merkitys:

Tulostin on Valmis-tilassa, ja heksatulostus on aktiivisena.

Käyttäjän toimet:



- Edistyneet käyttäjät voivat heksatulostuksen avulla helpottaa tulostusongelmien vianmääritystä. Kun olet ratkaissut ongelman, poista heksatulostus käytöstä katkaisemalla tulostimesta virta.
- Palauta tulostimen alkuasetukset pitämällä Peruuta -painiketta  painettuna.



Valosarjan merkitys:

Tulostin odottaa tulostuksen aikakatkaisua tai lisädataa.

Käyttäjän toimet:



- Tulosta puskurin sisältö painamalla Jatka  -painiketta.
- Peruuta tulostustyö painamalla Peruuta -painiketta .
- Palauta tulostimen alkuasetukset pitämällä Peruuta -painiketta  painettuna.



Valosarjan merkitys:

- Tulostin tyhjentää viallista tulostusdataa.
- Tulostin käsittelee dataa tai tulostaa sivuja, mutta nykyisessä tulostustyössä olevan sivun tarkkuutta on vähennetty arvosta 600 pistettä tuumalla (dpi) arvoon 300 dpi, jotta muistin täyttyminen estetään.

Käyttäjän toimet:



- Odota, kunnes käyttöpaneeli palaa Valmis-tilaan, ja tulosta muut työt sitten.
- Peruuta tulostustyö painamalla Peruuta -painiketta .
- Palauta tulostimen alkuasetukset pitämällä Peruuta -painiketta  painettuna.



Valosarjan merkitys:

Tulostin ei ole valmis vastaanottamaan tai käsittelemään dataa, tai tulostinportit ovat offline-tilassa.

Käyttäjän toimet:

- Palauta tulostin Valmis- tai Varattu-tilaan painamalla Jatka -painiketta .
- Peruuta tulostustyö painamalla Peruuta -painiketta .
- Palauta tulostimen alkuasetukset pitämällä Peruuta -painiketta  painettuna.



Valosarjan merkitys:

Tulostimen luukku on auki.

Käyttäjän toimet:



Sulje luukku.



Valosarjan merkitys:

Tulostusmateriaali on loppunut tulostimesta, tai tulostusmateriaalin syötössä on ongelma.

Käyttäjän toimet:



- Lisää tulostusmateriaalia lokeroon 1 tai valinnaiseen 550 arkin syöttölaitteeseen ja jatka tulostusta painamalla Jatka -painiketta .
- Tarkista, että tulostusmateriaali on lisätty oikein lokeroon 1 tai valinnaiseen 550 arkin syöttölaitteeseen.
- Peruuta tulostustyö painamalla Peruuta -painiketta .



Valosarjan merkitys:

Tulostin pyytää lisäämään yhden tulostusmateriaaliarkin käsinsyöttöön.

Käyttäjän toimet:



- Lisää tulostusmateriaali käsinsyöttöön niin, että tulostettava puoli on tulostimen etuosan puolella.
- Jatka tulostusta painamalla Jatka .
- Palauta tulostimen alkuasetukset pitämällä Peruuta -painiketta  painettuna.



Valosarjan merkitys:

Tulosta kaksipuolisen tulostustyön toinen sivu.

Käyttäjän toimet:

- Aseta tulostustyö uudelleen lokeroon 1 ja aseta sivut oikeasuuntaisesti ohjaimen ponnahdusvalikon ohjeiden mukaan. Jatka tulostusta painamalla Jatka .
- Palauta tulostimen alkuasetukset pitämällä Peruuta -painiketta  painettuna.



Valosarjan merkitys:

Sisäisen tulostuspalvelimen koodia ei ole ohjelmoitu, tai ohjelmoitu koodi on virheellinen.

Käyttäjän toimet:



Lataa oikea verkkokoodi sisäiseen tulostuspalvelimeen. Tuo toissijainen virhekoodi näkyviin painamalla Jatka -painiketta  nopeasti kaksi kertaa. Lisätietoja on kohdassa Toissijaiset virhekoodit .



Valosarjan merkitys:

Tulostin on valmis vastaanottamaan ja käsittelemään tietoa. Lisäksi väriainekasetin väri on vähissä.

Käyttäjän toimet:

- Tulosta tulostimen nykyiset asetukset sisältävät valikkoasetussivut painamalla Jatka -painiketta .
- Poista väriainekasetti ja ravista sitä sen käyttöiän pidentämiseksi.
- Vaihda väriainekasetti. (Lisätietoja on kohdassa Väriainekasetin vaihtaminen .)
- Palauta tulostimen alkuasetukset pitämällä Peruuta -painiketta  painettuna.

HUOMAUTUS: Tämä valo ei ehkä syty, jos ensimmäinen väriainekasetti on asennettuna tulostimen perusmalliin.



Valosarjan merkitys:

Kuvarumpu on lähes täynnä, ja se on vaihdettava pian.

HUOMAUTUS: Värihälytys-asetuksen on oltava valittuna Asetusvalikon asetukset -valikossa, jotta tämä ilmoitus tulee näkyviin.

Käyttäjän toimet:

- Jatka tulostusta painamalla Jatka .
- Voit määrittää kuvarummun tason tulostamalla tulostimen asetusvalikkojen luettelon. Lisätietoja on kohdassa Tulostimen asetusvalikkojen luettelojen tulostaminen .



Valosarjan merkitys:

Kuvarumpu on lähes täynnä, ja se on vaihdettava.

Käyttäjän toimet:

- Jatka tulostusta painamalla Jatka .
- Voit määrittää kuvarummun tason tulostamalla tulostimen asetusvalikkojen luettelon. Lisätietoja on kohdassa Tulostimen asetusvalikkojen luettelojen tulostaminen .



Valosarjan merkitys:

Kuvarumpu on täynnä, ja se on vaihdettava. Tulostin ei tulosta enempää sivuja, ennen kuin kuvarumpu on vaihdettu.

Käyttäjän toimet:

Vaihda kuvarumpu. Lisätietoja on kohdassa Kuvarummun vaihtaminen .



Valosarjan merkitys:

Väriainekasettia ei ole asennettu, tai tulostin on havainnut väriainekasettinvirheen.

Käyttäjän toimet:

- Jos väriainekasettia ei ole asennettu, asenna se.
- Jos väriainekasetti on asennettu, poista se ja asenna uusi väriainekasetti (katso kohtaa Väriainekasetin vaihtaminen).



Valosarjan merkitys:

Käyttämäsi väriainekasettia ei ole tarkoitettu tulostimeesi.

Käyttäjän toimet:

Asenna tulostimeesi tarkoitettu väriainekasetti (katso Tarvikkeiden tilaaminen).



Valosarjan merkitys:

Uutta koodia ohjelmoidaan koneeseen, tai laiteohjelmistokoodia tallennetaan flash-muistiin.

Käyttäjän toimet:

Odota, että ilmoitus poistuu näytöstä. Kun tulostin on ohjelmoinut koodin, se suorittaa ohjelmistokäynnistyksen.



Valosarjan merkitys:

- Nykyinen tulostustyö peruutetaan.
- Tulostin palauttaa käyttäjän oletusasetukset. Kaikki aktiiviset tulostustyöt peruutetaan. Käyttäjän oletusasetus pysyy voimassa, kunnes muutat sitä tai palautat tehdasoletukset.

Käyttäjän toimet:

Odota, että ilmoitus poistuu näytöstä.



Valosarjan merkitys:

Tulostimessa on huoltovirhe, ja tulostus on pysähtynyt.

Käyttäjän toimet:

Sammuta tulostin ja käynnistä se uudelleen. Jos valot vilkkuvat yhä, ota yhteys Delliin osoitteessa support.dell.com.





Valosarjan merkitys:

Tulostimessa on jokin seuraavista virheistä:

- Muisti on täynnä tai ei riitä puskurin sisällön tallennukseen tai flash-muistin eheytykseen.
- Sivun on liian monimutkainen tulostettavaksi tai asetettuja sivureunuksia lyhyempi.
- Muotoillun sivun tarkkuutta vähennetään arvoon 300 dpi.
- On ilmennyt fonttinvirhe.
- Yhteys päätietokoneeseen on katkennut.

Käyttäjän toimet:



- Tuo toissijainen virhekoodi näkyviin painamalla Jatka  -painiketta nopeasti kaksi kertaa. Lisätietoja on kohdassa Toissijaiset virhekoodit .
- Poista toissijainen ilmoitus näytöstä painamalla Jatka -painiketta .



Valosarjan merkitys:

Tulostimessa on paperitukos.

Käyttäjän toimet:

- Tuo toissijainen virhekoodi näkyviin painamalla Jatka -painiketta  nopeasti kaksi kertaa. Lisätietoja on kohdassa Toissijaiset virhekoodit .
- Jatka tulostusta painamalla Jatka -painiketta , kun kaikki tukoksen aiheuttaneet paperit on poistettu paperiradalta.



Toissijainen virhekoodi

Valosarjan merkitys:

Sivu ei ehkä tulostu oikein, koska sivun tulostettavat tiedot ovat liian monimutkaisia (eli eivät mahdu tulostimen muistiin).

Käyttäjän toimet:

- Poista ilmoitus näytöstä ja jatka tulostustyön käsittelyä painamalla Jatka -painiketta  (joitakin tulostustietoja voi kadota).
- Vältä saman virheen toistuminen seuraavasti:
 - Yksinkertaista sivun tulostusta vähentämällä tekstin tai grafiikan määrää ja poistamalla tarpeettomat ladatut fontit tai makrot.
 - Valitse paikallisen tulostimen apuohjelman Asetusvalikon asetukset -toiminnolla Sivunsuojaus-asetukseksi Käytössä .
 - Asenna tulostimeen lisää muistia (katso Valinnaisen muistikortin asentaminen).





Toissijainen virhekoodi

Valosarjan merkitys:

Tulostimen muisti ei riitä puskurissa olevan datan tallennukseen.

Käyttäjän toimet:

- Asenna lisää muistia (katso Valinnaisen muistikortin asentaminen).
- Jatka tulostustyötä painamalla Jatka -painiketta .
- Peruuta tulostustyö painamalla Peruuta -painiketta .



Toissijainen virhekoodi



Valosarjan merkitys:

Tulostimen vapaa muistitila ei riitä tulostustyön lajitteluun.

Syynä voi olla jokin seuraavista virheistä:

- Muisti on täynnä.
- Sivun on liian monimutkainen tulostettavaksi.
- Sivun on asetettuja sivureunoja lyhyempi.
- Muisti ei riitä puskurin sisällön tallennukseen.

Käyttäjän toimet:

- Poista ilmoitus näytöstä ja jatka työn tulostusta painamalla Jatka -painiketta  (työ ei ehkä tulostu oikein).
- Peruuta tulostustyö painamalla Peruuta -painiketta .
- Palauta tulostimen alkuasetukset pitämällä Peruuta -painiketta  painettuna.
- Vältä saman virheen toistuminen seuraavasti:
 - Muuta tulostustyö yksinkertaisemmaksi. Yksinkertaista sivun tulostusta vähentämällä tekstin tai grafiikan määrää ja poistamalla tarpeettomat ladatut fontit tai makrot.
 - Asenna tulostimeen lisää muistia (katso Valinnaisen muistikortin asentaminen).





Toissijainen virhekoodi

Valosarjan merkitys:

Tulostin on vastaanottanut PPDS-fonttipyyntöä, jota vastaavaa fonttia ei ole asennettu.

Käyttäjän toimet:

- Peruuta tulostustyö painamalla Peruuta -painiketta .
- Palauta tulostimen alkuasetukset pitämällä Peruuta -painiketta  painettuna.
- Poista ilmoitus näytöstä ja jatka tulostusta painamalla Jatka -painiketta .



Toissijainen virhekoodi

Valosarjan merkitys:

Tulostin ei saa yhteyttä verkkoon.

Käyttäjän toimet:

Poista ilmoitus näytöstä ja jatka tulostusta painamalla Jatka -painiketta .
(Työ ei ehkä tulostu oikein.)



Toissijainen virhekoodi

Valosarjan merkitys:

Ulkoinen tulostinpalvelin (jota kutsutaan myös ulkoiseksi verkkosovittimeksi tai ENA:ksi) ei vastaa.

Tämä valosarja aktivoituu, kun kytket tulostimeen virran ja tulostimella on yhteys verkkoon, mutta se ei löydä tulostuspalvelinta.

Käyttäjän toimet:

- Varmista, että ulkoisen verkkosovittimen ja tulostimen yhdistävä kaapeli on lujasti kiinni. Palauta tulostimen alkuasetukset katkaisemalla ja kytkemällä uudelleen tulostimen virta.
- Palauta tulostimen alkuasetukset pitämällä Peruuta -painiketta  painettuna.



Toissijainen virhekoodi

Valosarjan merkitys:

Tulostimen USB- tai rinnakkaisportti on poistettu käytöstä.

Käyttäjän toimet:

Poista ilmoitus näytöstä painamalla Jatka -painiketta . Tulostin hylkää kaikki aiemmin lähetetyt tulostustyöt. Ota USB- tai rinnakkaisportti käyttöön valitsemalla paikallisen tulostimen apuohjelmassa USB-puskuri- tai Rinnakkaispuskuri-asetukseksi jokin muu kuin Ei käytössä (katso Dellin paikallisen tulostimen apuohjelma).





Toissijainen virhekoodi

Valosarjan merkitys:

Tulostin käsittelee tietoa, mutta sivujen tallentamiseen käytettävä muisti on täynnä.

Käyttäjän toimet:

- Poista ilmoitus näytöstä ja jatka työn tulostusta painamalla Jatka -painiketta  (työ ei ehkä tulostu oikein).
- Peruuta tulostustyö painamalla Peruuta -painiketta .
- Palauta tulostimen alkuasetukset pitämällä Peruuta -painiketta  painettuna.
- Vältä saman virheen toistuminen seuraavasti:
 - Muuta tulostustyö yksinkertaisemmaksi. Yksinkertaista sivun tulostusta vähentämällä tekstin tai grafiikan määrää ja poistamalla tarpeettomat ladatut fontit tai makrot.
 - Asenna tulostimeen lisää muistia (katso Valinnaisen muistikortin asentaminen).



Toissijainen virhekoodi

Valosarjan merkitys:

Paperin pituus ei riitä muotoillun datan tulostamiseen.

Tämä virhe ilmenee, kun lokeroon lisätyn tulostusmateriaalin kokoa ei ole määritetty tulostimeen tai materiaalin syötössä on ongelma.

Käyttäjän toimet:

- Varmista, että lisätty tulostusmateriaali on tarpeeksi suurta.
- Avaa etuluukku, poista tukoksen aiheuttaneet paperit paperiradalta, sulje luukku ja jatka tulostusta (katso Paperitukosten selvittäminen).
- Poista ilmoitus näytöstä ja jatka tulostusta painamalla Jatka -painiketta



- Peruuta tulostustyö painamalla Peruuta -painiketta 



Toissijainen virhekoodi

Valosarjan merkitys:

Sisäisen tulostuspalvelimen koodia ei ole ohjelmoitu, tai ohjelmoitu koodi on virheellinen.

Käyttäjän toimet:

Lataa oikea konekoodi sisäiseen tulostuspalvelimeen.



Toissijainen virhekoodi

Valosarjan merkitys:

Sisäisen tulostuspalvelimen koodia ei ole ohjelmoitu, tai ohjelmoitu koodi on virheellinen.

Käyttäjän toimet:

Lataa oikea verkkokoodi sisäiseen tulostuspalvelimeen.



Tulostimen valikot

- [Tulostimen asetusvalikkojen luettelon tulostaminen](#)
 - [Valikkojen yleiskatsaus](#)
-

Tulostimen asetusvalikkojen luettelon tulostaminen







Edistyneet käyttäjät voivat tulostaa tulostimen asetusvalikkojen luettelon tulostusongelmien ratkaisemiseksi tai tulostimen asetusten muuttamiseksi. Tulostetta apuna käyttäen käyttäjä voi valita ja tallentaa uusia asetuksia.



Voit tulostaa tulostimen asetusvalikkojen luettelon seuraavasti:



1. Katkaise virta tulostimesta.
2. Avaa etuluukku.
3. Pidä Jatka-painiketta  painettuna ja kytke tulostimeen virta.
4. Kaikki valot syttyvät vuorotellen.
5. Sulje luukku. Aloitusvalikkoa edustava valosarja tulee näkyviin.
6. Tulosta tulostimen asetusvalikkojen luettelo pitämällä Jatka-painiketta  painettuna, kunnes merkkivalot syttyvät vuorotellen. Sivu tulostuu.

 **HUOMAUTUS:** Sivu tulostuu vain, kun aloitusvalikko on näkyvässä.

Valikoiden yleiskatsaus

Valikkoja edustavat valosarjat Valmis , Väriaine vähissä  / Vaihda rumpu ,
Lisää/Poista paperi  ja Paperitukos . Valikkotoimintoja ja niiden asetuksia edustavat valosarjat Virhe  ja Jatka .

- Voit siirtyä valikoissa ja valikkotoiminnoissa painamalla Peruuta-painiketta .
- Voit siirtyä haluamaasi asetukseen painamalla Jatka-painiketta .

- Voit tallentaa asetuksen pitämällä Jatka-painiketta  painettuna, kunnes kaikki valot syttyvät vuorotellen.
- Voit palata aloitusvalikkoon pitämällä Peruuta-painiketta  painettuna, kunnes kaikki valot syttyvät ja sammuvat.
- Voit poistua valikoista katkaisemalla tulostimesta virran.

Verkkovalikko

Verkkovalikon avulla voidaan muuttaa niitä tulostimen asetuksia, jotka koskevat verkkoportin (vakioverkon tai verkon <x>) kautta lähetettyjä töitä.

NPA-tila

Tällä asetuksella voit lähettää tulostustyöt tulostimeen ja hakea tulostimen tilatiedot samanaikaisesti.

Asetusvaihtoehdot:

- o Ei käytössä
- o Automaattinen (tehdasasetus)

MAC-binääri PS

Tällä asetuksella voit määrittää tulostimen käsittelemään Macintoshin binaarimuotoisia PostScript-tulostustöitä.

Asetusvaihtoehdot:

- o Ei käytössä-Tulostin suodattaa PostScript-tulostustyöt käyttämällä vakioyhteyskäytäntöä.
- o Käytössä-Tulostin käsittelee binaarimuotoisia PostScript-tulostustöitä, joita lähetetään Macintosh-käyttöjärjestelmää käyttävistä tietokoneista. Tämän asetuksen käyttäminen aiheuttaa tavallisesti Windowsin tulostustöiden epäonnistumisen.
- o Automaattinen (tehdasasetus)-Tulostin käsittelee tulostustöitä, joita lähetetään Windows- tai Macintosh-käyttöjärjestelmää käyttävistä tietokoneista.

Aseta kortin nopeus

Tällä asetuksella voit tunnistaa verkon yhteysnopeuden automaattisesti. Voit poistaa tämän asetuksen käytöstä ja asettaa nopeuden itse.

Asetusvaihtoehdot:

- o Automaattinen (tehdasasetus)-Tulostin tunnistaa verkon nykyisen nopeuden.
- o 10 Mbps, vuorosuuntainen-Pakottaa tulostimen yrittämään verkkoyhteyttä ainoastaan nopeudella 10 Mbps vuorosuuntaisesti.
- o 10 Mbps, kaksisuuntainen-Pakottaa tulostimen yrittämään verkkoyhteyttä ainoastaan nopeudella 10 Mbps kaksisuuntaisesti.
- o 100 Mbps, vuorosuuntainen-Pakottaa tulostimen yrittämään verkkoyhteyttä ainoastaan nopeudella 100 Mbps vuorosuuntaisesti.
- o 100 Mbps, kaksisuuntainen-Pakottaa tulostimen yrittämään verkkoyhteyttä ainoastaan nopeudella 100 Mbps kaksisuuntaisesti.

Rinnakkaisvalikko

Rinnakkaisvalikon avulla voidaan muuttaa niitä tulostimen asetuksia, jotka koskevat rinnakkaisportin kautta lähetettyjä töitä.

NPA-tila

Tällä asetuksella voit lähettää tulostustyöt tulostimeen ja hakea tulostimen tilatiedot samanaikaisesti.

Asetusvaihtoehdot:

- o Ei käytössä
- o Käytössä
- o Automaattinen (tehdasasetus)

Yhteyskäytäntö

Tällä asetuksella voit lisätä tietojen vastaanottonopeutta, kun tulostimen asetuksena on Nopea (jos tietokone tukee toimintoa) tai vastaanottaa tiedot normaalilla siirtonopeudella, kun asetuksena on Vakio.

Asetusvaihtoehdot:

- o Vakio
- o Nopea (tehdasasetus)

Rinnakkaistila 2

Tällä asetuksella voit määrittää, tutkitaanko tulostimen rinnakkaisporttiin lähetetty tieto näytteenottojakson alku- vai loppupäästä.

Asetusvaihtoehdot:

- o Ei käytössä
- o Käytössä (tehdasasetus)

MAC-binääri PS

Tällä asetuksella voit määrittää tulostimen käsittelemään Macintoshin binaarimuotoisia PostScript-tulostustöitä.

Asetusvaihtoehdot:

- o Ei käytössä-Tulostin suodattaa PostScript-tulostustyöt käyttämällä vakioyhteyskäytäntöä.
- o Käytössä-Tulostin käsittelee binaarimuotoisia PostScript-tulostustöitä, joita lähetetään Macintosh-käyttöjärjestelmää käyttävistä tietokoneista. Tämän asetuksen käyttäminen aiheuttaa tavallisesti Windowsin tulostustöiden epäonnistumisen.
- o Automaattinen (tehdasasetus)-Tulostin käsittelee tulostustöitä, joita lähetetään Windows- tai Macintosh-käyttöjärjestelmää käyttävistä tietokoneista.

Asetusvalikko

Asetusvalikon avulla voidaan määrittää, miten tulostin muotoilee rivin lopun käytettävän tietokonejärjestelmän mukaan.

Auto CR LF:n jälkeen

Tällä asetuksella voit määrittää, tekeekö tulostin automaattisen rivinvaihdon rivinsiirtokomennon jälkeen.

Asetusvaihtoehdot:

- o Ei käytössä (tehdasasetus)
- o Käytössä

Automaattinen LF CR:n jälkeen

Tällä asetuksella voit määrittää, tekeekö tulostin automaattisen rivinsiirron rivinvaihtokomennon jälkeen.

Asetusvaihtoehdot:

- o Ei käytössä (tehdasasetus)
- o Käytössä

USB-valikko

USB-valikon avulla voidaan muuttaa niitä tulostimen asetuksia, jotka koskevat USB-portin kautta lähetettyjä töitä.

NPA-tila

Tällä asetuksella voit lähettää tulostustyöt tulostimeen ja hakea tulostimen tilatiedot samanaikaisesti.

Asetusvaihtoehdot:

- o Ei käytössä
- o Käytössä
- o Automaattinen (tehdasasetus)

MAC-binääri PS

Tällä asetuksella voit määrittää tulostimen käsittelemään Macintoshin binaarimuotoisia PostScript-tulostustöitä.

Asetusvaihtoehdot:

- o Ei käytössä-Tulostin suodattaa PostScript-tulostustyöt käyttämällä vakioyhteykäytäntöä.
- o Käytössä-Tulostin käsittelee binaarimuotoisia PostScript-tulostustöitä, joita lähetetään Macintosh-käyttöjärjestelmää käyttävistä tietokoneista. Tämän asetuksen käyttäminen aiheuttaa tavallisesti Windowsin tulostustöiden epäonnistumisen.
- o Automaattinen (tehdasasetus)-Tulostin käsittelee tulostustöitä, joita lähetetään Windows- tai Macintosh-käyttöjärjestelmää käyttävistä tietokoneista.

Apuohjelmat-valikko

Apuohjelmat-valikon avulla voidaan ratkaista tulostinongelmia.

Palauta tehdasasetukset

Tällä asetuksella voit Palauttaa tulostimen asetukset tehdasasetuksiksi. Tulostimen alkuperäisasetusten palautus voi joskus ratkaista muotoiluongelmia. Kaikki valikkoasetukset palautetaan tehdasasetuksiksi seuraavin poikkeuksin:

- näytön kieli
- kaikki Rinnakkais-, Verkko- ja USB-valikon asetukset.

Kaikki ladatut resurssit (fontit, makrot ja symbolijoukot) tulostimen RAM-muistissa tuhoutuvat. Flash-muistissa olevat resurssit säilyvät muuttumattomina.

Nollaa kuvansiirtoyksikön laskuri

Tällä asetuksella voit palauttaa kuvansiirtoyksikön laskurin arvoon nolla.

Kuvansiirtoyksikön vaihtoon kehottava ilmoitus tulisi poistaa näytöstä *vasta*, kun kuvarumpu on vaihdettu.

Heksatulostus

Tällä asetuksella voit helpottaa tulostusongelmien selvittämistä, kun tulosteessa on vääriä merkkejä tai merkkejä puuttuu. Heksatulostus näyttää, mitä tietoja tulostin vastaanottaa. Niiden avulla voit määrittää, onko ongelma kielitulkissa vai kaapelissa. Voit poistua heksatulostuksesta katkaisemalla tulostimesta virran.

Asetusvaihtoehdot:

- o Ei käytössä (tehdasasetus)
- o Käytössä

Tulosta laadun testaussivut

Tällä asetuksella voit helpottaa raidoitumisen ja muiden tulostuslaatuongelmien ratkaisemista. Kun valitset tämän asetuksen, tulostin tulostaa kolme testisivua, joiden avulla voit arvioida tulostuslaatua:

- Tekstisivu, jolla ovat tulostimen tiedot, väriainekasetin tiedot, nykyiset reunusasetukset ja kuva.
- Kaksi kuvasivua.

Tulostaminen

- [Tulostustyön käsinsyöttö](#)
 - [Tulostaminen paperin molemmille puolille \(kaksipuolinen tulostus käsin\)](#)
 - [Useiden sivujen kuvan tulostaminen yhdelle arkille \(monisivutulostus\)](#)
 - [Vihkon tulostaminen](#)
 - [Julisteen tulostaminen](#)
 - [Tulostaminen kirjelomakkeelle](#)
 - [Tulostustyön peruuttaminen](#)
-

Tulostustyön käsinsyöttö

Käsinsyöttö sijaitsee tulostimen etuosassa, ja se syöttää vain yhden tulostusmateriaaliarkin kerrallaan.

Kun käytät käsinsyöttöä, lähetä tulostustyö tulostimeen ennen tulostusmateriaalin lisäämistä. Kun tulostin on valmis, se aktivoi Lisää materiaalia käsinsyöttöön -valosarjan sen merkiksi, että voit lisätä tulostusmateriaalin.



Tulostustyön käsinsyöttö:

1. Valitse tietokoneen sovellusohjelmistossa Tiedosto →Tulosta.
2. Näytä tulostinohjaimen asetukset napsauttamalla Ominaisuudet (tai Asetukset, Tulostin tai Asetus sovelluksen mukaan).
3. Valitse Paperi -välilehti.

4. Valitse avattavasta Paperilokero-luettelosta Käsinsyöttö.
5. Valitse oikea paperikoko ja -laji.
6. Napsauta OK.
7. Lähetä tulostustyö valitsemalla Tulosta-valintaikkunassa OK.

Tulostin tuo näkyviin Lisää materiaalia käsinsyöttöön -valosarjan.

8. Aseta arkki valittua tulostusmateriaalia tulostuspuoli ylöspäin käsinsyötön keskelle vain niin pitkälle, että etureuna koskettaa paperinohjaimia.
 - o Pidä kiinni kalvojen reunoista äläkä koske tulostuspuolelle. Sormista tarttuva rasva voi vaikuttaa tulostuslaatuun.
 - o Aseta kirjekuoret läppäpuoli alaspäin ja postimerkkialue oheisen kuvan mukaisella puolella.
 - o Aseta kirjelomake tulostuspuoli ylöspäin arkin yläreuna edellä.
 - o Jos paperin syötössä on ongelmia, käännä paperi toisin päin.
9. Säädä paperinohjaimet tulostusmateriaalin leveyden mukaan.
10. Tartu tulostusmateriaalin kumpaankin reunaan läheltä käsinsyöttöä ja työnnä materiaali tulostimeen, kunnes tulostin tarttuu siihen automaattisesti.



Kun tulostin on tarttunut tulostusmateriaaliin, kestää hetken, ennen kuin se syöttää materiaalin sisään.



MUISTUTUS Älä työnnä tulostusmateriaalia syöttöön väkisin. Tulostusmateriaalin pakottaminen tulostimeen aiheuttaa tukoksia.

Tulostaminen paperin molemmille puolille

(kaksipuolinen tulostus käsin)

Tulostaminen paperin kummallekin puolelle vähentää tulostuskustannuksia.

Voit tulostaa kaksipuolisen työn ensimmäisen puolen lokerosta 1 tai 550 sivun syöttölaitteesta, mutta toisen puolen vain lokerosta 1.

Voit valita kaksipuolisen työn sidontareunan: Pitkä reuna tai Lyhyt reuna.

- Pitkä reuna tarkoittaa, että sivut sidotaan paperin pitkästä reunasta (pystysuuntaisen sivun vasen reuna ja vaakasuuntaisen yläreuna).

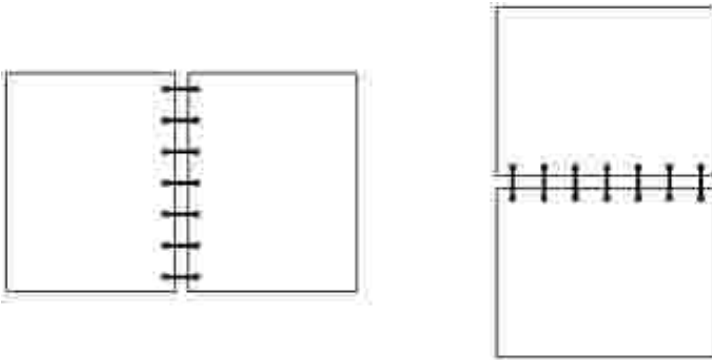

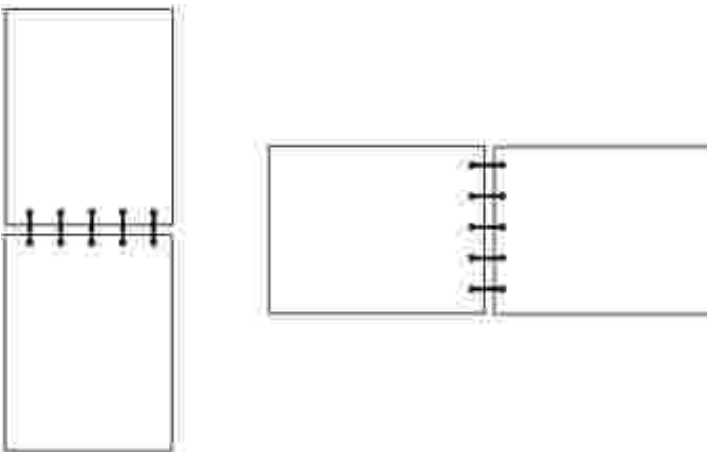

- Lyhyt reuna tarkoittaa, että sivut sidotaan paperin lyhyestä reunasta (pystysuuntaisen sivun yläreuna ja vaakasuuntaisen vasen reuna).



Kaksipuolisen tulostustyön käsinsyöttö:

1. Valitse tietokoneen sovellusohjelmistossa Tiedosto →Tulosta.
2. Näytä tulostinohjaimen asetukset napsauttamalla Ominaisuudet (tai Asetukset, Tulostin tai Asetus sovelluksen mukaan).
3. Valitse Sivun asettelu -välilehdessä Kaksipuolinen tulostus.

4. Valitse Pitkä reuna tai Lyhyt reuna.
5. Valitse Manuaalinen kaksipuolinen tulostus.
6. Valitse Paperi-välilehti.
7. Valitse oikeat Syöttöasetukset tulostustyötä varten.
8. Napsauta OK.
9. Valitse Tulosta-valintaikkunassa OK.

Tulostin tulostaa ensin asiakirjan joka toisen sivun. Kun työn ensimmäinen puoli on tulostettu, Lisää paperia  -valo syttyy ja Jatka-merkkivalo  alkaa vilkkua.

10. Aseta paperit takaisin tulostimeen jo tulostettu puoli ylöspäin ja yläreuna lokeron etuosan puolelle.
-

Useiden sivujen kuvan tulostaminen yhdelle arkille (monisivutulostus)

Monisivutulostus-asetuksen avulla yhdelle arkille voi tulostaa useita sivuja. Esimerkiksi asetus 2 sivua/arkki tulostaa yhdelle arkille kaksi sivua; 4 sivua/arkki tulostaa neljä sivua.

Tulostin määrittää Sivujen asettelu-, Sivujen asettelu arkille- ja Sivujen kehys -asetusten avulla sivujen tulostusjärjestyksen ja -suunnan sekä sen, tulostetaanko kunkin sivun ympärille kehys.

1. Valitse tietokoneen sovellusohjelmistossa Tiedosto →Tulosta.
2. Näytä tulostinohjaimen asetukset napsauttamalla Ominaisuudet (tai Asetukset, Tulostin tai Asetus sovelluksen mukaan).
3. Valitse Sivun asettelu -välilehdessä (monisivutulostusalueella) arkille tulostettavien sivujen määrä ja haluamasi paperin suunta.

Paikka määräytyy sivujen lukumäärän ja sen mukaan, ovatko ne pysty- vai vaakasuunnassa.

Jos esimerkiksi valitset 4 sivua/arkki -tulostuksen ja pystysuunnan, tulokset vaihtelevat valitun Sivujen asettelu -asetusvaihtoehdon mukaan:

Poikki

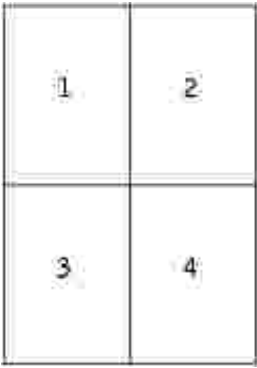

Alas

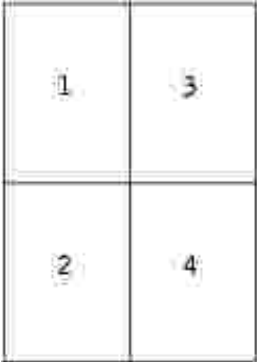

4. Jos haluat tulostaa kunkin sivun ympärille näkyvän reunuksen, valitse Tulosta sivun reunat.
5. Napsauta OK.
6. Lähetä tulostustyö valitsemalla Tulosta-valintaikkunassa OK.

Vihkon tulostaminen

Vihko-asetuksen avulla voit tulostaa useita sivuja vihkoksi oikeassa järjestyksessä muotoilematta asiakirjaa uudelleen. Sivut tulostuvat siten, että valmiin lajitellun asiakirjan voi taittaa kunkin sivun keskeltä vihkoksi.

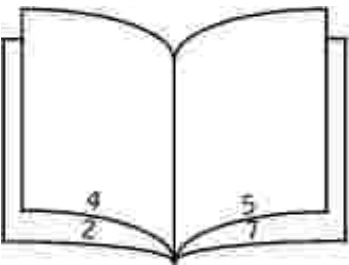

Jos asiakirjassa on useita sivuja, sitä voi olla vaikea taittaa vihkoksi. Jos tulostat suurehkon vihkon, voit Arkkeja nipussa -asetuksen avulla määrittää, miten monta fyysistä sivua yhteen nippuun tulee. Tulostin tulostaa tarvittavan määrän nippuja, jotka voit sitten taittaa yhdeksi vihkoksi. Tulostaminen nipuittain helpottaa sivujen ulkoreunojen saamista tasaisemmin kohdakkain.

Määritä haluamasi kaksipuolisen tulostuksen asetukset ennen vihkotulostuksen valitsemista. Kun valitset Tulosta vihkona -asetuksen, kaksipuolisen tulostuksen asetukset muuttuvat himmeiksi ja viimeksi valitut asetukset jäävät valituiksi.

1. Valitse tietokoneen sovellusohjelmistossa Tiedosto →Tulosta.
 2. Näytä tulostinohjaimen asetukset napsauttamalla Ominaisuudet (tai Asetukset, Tulostin tai Asetus sovelluksen mukaan).
 3. Valitse Sivun asettelu -välilehdessä Lisää sivun asettelu -asetuksia.
 4. Valitse Vihko.
 5. Jos tulostustyö on suuri, voit halutessasi valita Arkkeja nipussa -asetuksen.
 6. Valitse oikeat sidontareuna tulostustyötä varten.
 7. Jos haluat tulostaa sivuille taittomerkin, valitse Tulosta taittomerkki.
 8. Valitse OK kahdesti.
 9. Lähetä tulostustyö valitsemalla Tulosta-valintaikkunassa OK.
-

Julisteen tulostaminen

Juliste-asetuksen avulla voit tulostaa yhden sivun usean arkin alueelle. Kun arkit on tulostettu, voit yhdistää ne yhdeksi suureksi julisteeksi.

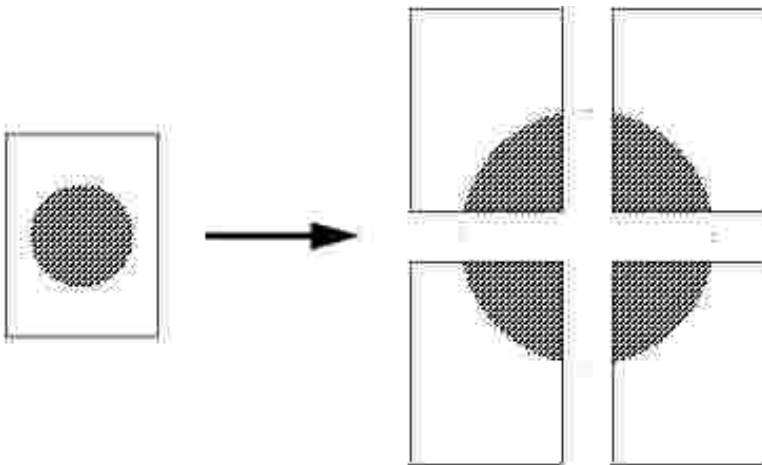

1. Valitse tietokoneen sovellusohjelmistossa Tiedosto →Tulosta.
2. Näytä tulostinohjaimen asetukset napsauttamalla Ominaisuudet (tai Asetukset, Tulostin tai Asetus sovelluksen mukaan).
3. Valitse Sivun asettelu -välilehdessä Lisää sivun asettelu -asetuksia.
4. Valitse Juliste.

5. Valitse haluamasi julisteen koko valitsemalla julisteessa käytettävien sivujen määrä.
 6. Jos haluat tulostaa sivuille leikkausmerkit, valitse Tulosta leikkausmerkit.
 7. Valitse sivujen päällekkäisyyden määrä.
 8. Valitse OK kahdesti.
 9. Lähetä tulostustyö valitsemalla Tulosta-valintaikkunassa OK.
-

Tulostaminen kirjelomakkeelle

Jos aiot tulostaa kirjelomakkeelle, varmista, että paperi on asetettu oikeasuuntaisesti.

1. Varmista, että kirjelomake on asetettu oikein käyttämäsi paperilähteen mukaan:
 - o Lokero 1 tai 2-Aseta kirjelomakepaperi painettu puoli alaspäin. Logon sisältävän arkin yläreunan tulisi olla lokeron etuosassa.
 - o Käsinsyöttö-Aseta kirjelomakepaperi painettu puoli ylöspäin arkin yläreuna edellä.



HUOMAUTUS: Jos käytät käsinsyöttöä, lähetä työ ensin tulostettavaksi ja lisää kirjelomake, kun tulostin tuo näkyviin Lisää materiaalia käsinsyöttöön -valosarjan (katso [Tulostustyön käsinsyöttö](#)).

2. Valitse tietokoneen sovellusohjelmistossa Tiedosto →Tulosta.
 3. Näytä tulostinohjaimen asetukset napsauttamalla Ominaisuudet (tai Asetukset, Tulostin tai Asetus sovelluksen mukaan).
 4. Valitse Paperi-välilehti.
 5. Valitse Kirjelomake avattavista paperilajiluetteloista.
 6. Valitse oikea paperikoko ja lokero.
 7. Napsauta OK.
 8. Lähetä tulostustyö valitsemalla Tulosta-valintaikkunassa OK.
-

Tulostustyön peruuttaminen

Tulostustyön voi peruuttaa käyttöpaneelistai tietokoneesta. Työn peruutus -valosarja näkyy käyttöpaneelissa, kun työtä peruutetaan.



Tulostimen käyttöpaneelista

Tulosta meneillään oleva tulostustyö painamalla Peruuta-painiketta .

Tietokoneesta

1. Ainoastaan Windows XP: Valitse Käynnistä → Ohjauspaneeli → Tulostimet ja muut laitteet → Tulostimet ja faksit.

Kaikki muut: Valitse Käynnistä → Asetukset → Tulostimet.

2. Kaksoisnapsauta tulostinta, jota käytät työn tulostuksessa.

Esiin tulee luettelo tulostustöistä.

3. Kaksoisnapsauta asiakirjaa, jonka tulostuksen haluat pysäyttää, ja valitse sitten Peruuta.

Tulostimen ylläpito

- [Tarvikkeiden tilaaminen](#)
 - [Tarvikkeiden varastointi](#)
 - [Väriainekasetin vaihtaminen](#)
 - [Kuvarummun vaihtaminen](#)
 - [Tulostuspään linssin puhdistaminen](#)
 - [Ohjainten asennuksen poistaminen](#)
-

Tarvikkeiden tilaaminen

Jos tulostin on yhteydessä verkkoon, käynnistä Dell-tulostinten verkkomäärittelytyökalu kirjoittamalla tulostimen IP-osoite selaimeen ja napsauta väriainetarvikelinkkiä.

1. Valitse Käynnistä→Ohjelmat tai Kaikki ohjelmat→Dell-tulostimet→Dell Laser Printer 1710→Dell-tulostintarvikkeet–Laser.
 2. Order Toner Cartridges (Tilaa väriainekasetteja) -ikkuna tulee näyttöön:
 - a. Valitse tulostimesi näyttöön tulevasta luettelosta.
 - b. Kirjoita Dell-tulostimesi palveluntunnistenumero sille tarkoitettuun kenttään.

Palveluntunnistenumero on mainittu tulostimen etuluukun sisäpinnalla.
 - c. Valitse Visit Dell's cartridge ordering website (Siirry Dellin väriainekasettien tilaussivustoon).
 3. Tilaa väriainekasetit Web-osoitteessa www.dell.com/supplies.
-

Tarvikkeiden varastointi

Tulostusmateriaalin säilytys

Noudata seuraavia tulostusmateriaalin säilytystä koskevia ohjeita. Noudattamalla seuraavia ohjeita vältät tulostusmateriaalin syöttämisessä esiintyvät tukokset ja epätasaisen tulostusjäljen:

- Parhaan tuloksen takaamiseksi varastoi tulostusmateriaali paikkaan, jonka lämpötila on noin 21 °C ja suhteellinen kosteus 40 %.
- Aseta tulostusmateriaalilaatikot mieluummin alustalle tai hyllylle kuin suoraan lattialle.

- Varmista, että asetat laatikosta otetut erilliset tulostusmateriaalipaketit tasaiselle alustalle, ettei paperin reuna taitu tai käyristy.
- Älä aseta mitään tulostusmateriaalipakettien päälle.

Väriainekasetin varastointi

Säilytä värikasetti alkuperäisessä pakkauksessaan, kunnes se asennetaan tulostimeen.

Älä varastoi värikasettia

- yli 40 °C:n lämpötilassa
- ympäristössä, jonka kosteus tai lämpötila vaihtelee merkittävästi
- suorassa auringonvalossa
- pölyisissä paikoissa
- pitkään autossa
- ympäristössä, jossa on syövyttäviä kaasuja
- ympäristössä, jossa on suolapitoinen ilma.

Väriainekasetin vaihtaminen

Tulostamalla tulostimen asetusvalikkojen luettelon voit arvioida, miten paljon väriainekasetissa on väriainetta jäljellä. Siten tiedät, milloin uusia tarvikkeita kannattaa tilata. Lisätietoja tulostimen asetusvalikkojen luettelon tulostamisesta on kohdassa [Tulostimen asetusvalikkojen luettelon tulostaminen](#).

Lisäksi laitteen Väriaine vähissä -merkkivalosarja palaa. Kun merkkivalosarja palaa, tulostimella voi edelleen tulostaa jonkin aikaa, mutta tulostuslaatu alkaa huonontua, kun väriaineen määrä vähenee.



Vaihda väriainekasetti, kun Väriaine vähissä -merkkivalosarja palaa tai tulosteet ovat haalistuneita. Tasoita väriaine uudelleen ravistamalla kasettia edestakaisin. Aseta kasetti sen jälkeen takaisin laitteeseen ja jatka tulostamista. Toista tämä useita kertoja, kunnes tuloste jää vaaleaksi. Kun tuloste jää vaaleaksi, vaihda väriainekasetti.

Väriainekasetin vaihtaminen:

1. Avaa etuluukku painamalla tulostimen vasemmalla sivulla olevaa painiketta ja laskemalla kansi alas.



VAARA: Kun vaihdat väriainekasettia, älä jätä uutta kasettia pitkäksi aikaa suoraan auringonvaloon. Pitkäaikainen altistuminen valolle voi aiheuttaa tulostuslaatuongelmia.

2. Paina väriainekasettimekanismin alaosassa olevaa painiketta.

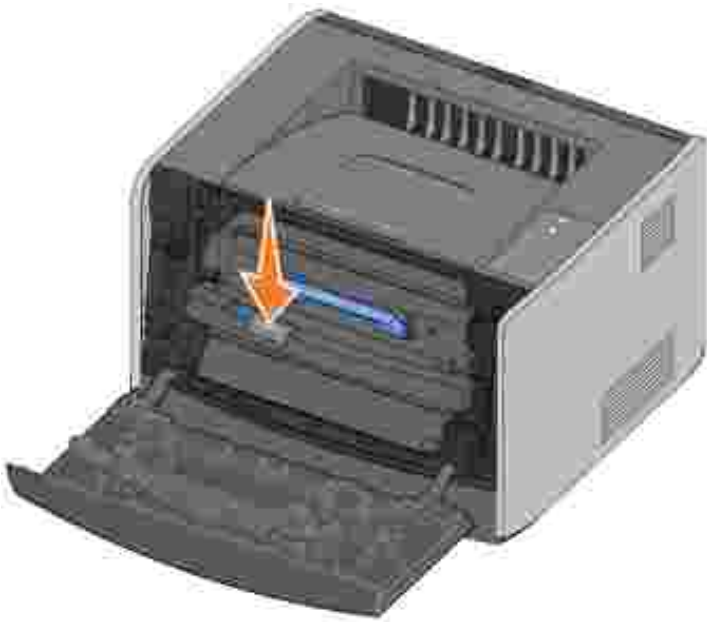

3. Vedä väriainekasettia kahvasta ylös- ja ulospäin.



4. Poista uusi väriainekasetti pakkauksestaan.

5. Käännä kasettia eri suuntiin, jotta väriaine jakautuu tasaisesti.



6. Asenna uusi värikasetti kohdistamalla väriainekasetin valkoiset rullat kuvarummun urissa oleviin valkoisiin nuoliin ja työntämällä väriainekasetti niin pitkälle kuin se menee. Kasetti *napsahtaa* paikalleen, kun se on oikein asennettu.



7. Sulje etuluukku.

Kuvarummun vaihtaminen

Tulostamalla tulostimen asetusvalikkojen luettelon voit arvioida, miten täynnä kuvarumpu on. Siten tiedät, milloin uusia tarvikkeita kannattaa tilata. Lisätietoja tulostimen asetusvalikkojen luettelon tulostamisesta on kohdassa [Tulostimen asetusvalikkojen luettelon tulostaminen](#).

Tulostuslaadun takaamiseksi ja tulostimen vikojen estämiseksi tulostin lakkaa toimimasta, kun kuvarummulla on tulostettu enintään 40 000 sivua. Tulostin ilmoittaa tästä automaattisesti etukäteen. Lisätietoja on kohdassa [Vaihda kuvarumpu](#).

Tilaa uusi kuvarumpu heti, kun Vaihda kuvarumpu -merkkivalosarja palaa. Vaikka tulostimella voi ehkä tulostaa vielä, kun kuvarumpu on virallisesti kulunut loppuun (noin 30 000 sivun jälkeen), tulostuslaatu huononee sen jälkeen merkittävästi, kunnes kuvansiirtoyksikkö lakkaa toimimasta, kun sillä on tulostettu enintään 40 000 sivua.



➔ **MUISTUTUS:** Kun vaihdat kuvarumpua, älä jätä uutta kuvarumpua pitkäksi aikaa suoraan auringonvaloon. Pitkäaikainen altistuminen valolle voi aiheuttaa tulostuslaatuongelmia.

Kuvarummun vaihtaminen:

1. Avaa etuluukku painamalla tulostimen vasemmalla sivulla olevaa painiketta ja laskemalla luukku alas.



2. Vedä väriainekasettimekanismi ulos tulostimesta vetämällä väriainekasetin kahvasta.

 **HUOMAUTUS:** Älä paina väriainekasettimekanismissa olevaa painiketta.



Aseta väriainekasettimekanismi tasaiselle, puhtaalle pinnalle.

3. Paina väriainekasettimekanismin alaosassa olevaa painiketta.



4. Vedä väriainekasettia kahvasta ylös- ja ulospäin.





5. Poista uusi kuvarumpu pakkauksestaan.
6. Asenna väriainekasetti uuteen väriainekasettimekanismiin kohdistamalla väriainekasetin valkoiset rullat kuvarummun urissa oleviin valkoisiin nuoliin ja työntämällä väriainekasetti niin pitkälle kuin se menee. Kasetti *napsahtaa* paikalleen, kun se on oikein asennettu.



7. Asenna väriainekasettimekanismi tulostimeen kohdistamalla väriainekasettimekanismin ohjaimissa olevat siniset nuolet tulostimen urissa oleviin sinisiin nuoliin ja työntämällä väriainekasettimekanismi niin pitkälle kuin se menee.



8. Kun olet vaihtanut kuvarummun, nollaa kuvarummun laskuri. Voit nollata laskurin pitämällä Peruutapainiketta  painettuna, kunnes kaikki valot vilkkuvat peräkkäin.

 **MUISTUTUS:** Kuvarummun laskurin nollaaminen ilman kuvarummun vaihtamista voi vahingoittaa tulostinta ja kumoaa takuun.

9. Sulje etuluukku.

Tulostuspään linssin puhdistaminen

Voit ratkaista joitakin tulostuslaatuongelmia puhdistamalla tulostuspään linssin.

1. Katkaise virta tulostimesta.
2. Avaa etukansi painamalla tulostimen vasemmalla sivulla olevaa painiketta ja laskemalla kansi alas.



3. Poista väriainekasettimekanismi tulostimesta vetämällä väriainekasetin kahvasta.

 **HUOMAUTUS:** Älä paina väriainekasettimekanismissa olevaa painiketta.



Aseta väriainekasettimekanismi tasaiselle, puhtaalle pinnalle.

 **MUISTUTUS:** Älä jätä väriainekasettimekanismia pitkäksi aikaa suoraan auringonvaloon. Pitkäaikainen altistuminen valolle voi aiheuttaa tulostuslaatuongelmia.

4. Etsi tulostuspään lasilinssi, joka sijaitsee tulostimen päällä olevassa syvennyksessä.

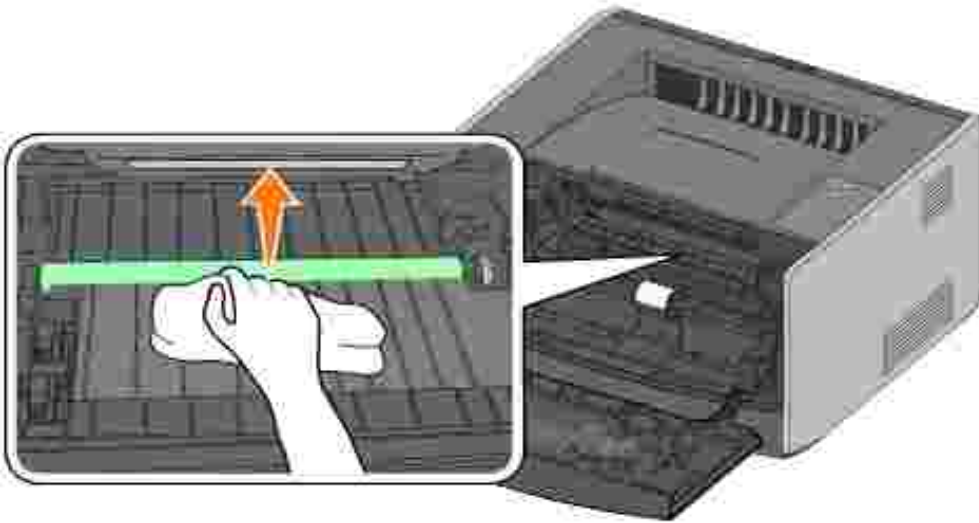

5. Pyyhi tulostuspään linssi varovasti puhtaalla, kuivalla, nukattomalla liinalla.

➔ **MUISTUTUS:** Jos et käytä puhdasta, kuivaa, nukatonta liinaa, tulostuspään linssi voi vahingoittua.

6. Asenna väriainekasettimekanismi tulostimeen kohdistamalla väriainekasettimekanismin ohjaimissa olevat siniset nuolet tulostimen urissa oleviin sinisiin nuoliin ja työntämällä väriainekasettimekanismi niin pitkälle kuin se menee.



7. Sulje etuluukku.

8. Kytke tulostimeen virta.

Ohjainten asennuksen poistaminen

Ohjaimet ja apuohjelmat -CD-levyllä on tulostinta ja lisälaitteita varten tarkoitettuja ohjaimia ja apuohjelmia. CD-levyllä on myös asennuksen poisto-ohjelma, jolla voi poistaa minkä tahansa asennetun tulostinohjelmiston tai tulostinobjektin.

Voit käynnistää asennuksen poisto-ohjelman kahdella tavalla:

- Ainoastaan Windows XP: Valitse Käynnistä→Ohjauspaneeli→Tulostimet ja muut laitteet→Tulostimet ja faksit.

Kaikki muut: Valitse Käynnistä→Asetukset→Tulostimet.



















- a. Valitse tulostinobjekti, jonka asennus poistetaan, ja napsauta sitten hiiren kakkospainiketta.
 - b. Valitse Dell-ohjelmiston asennuksen poisto.
 - c. Valitse osat, joiden asennus poistetaan, ja valitse sitten Seuraava.
 - d. Valitse Poista asennus nyt.
 - e. Kun asennuksen poisto on valmis, valitse OK.
- Valitse Käynnistä→Ohjelmat tai Kaikki ohjelmat→Dell-tulostimet→Dell Laser Printer 1710→Dell-tulostimen asennuksen poisto.
 - a. Valitse osat, joiden asennus poistetaan, ja valitse sitten Seuraava.
 - b. Valitse Poista asennus nyt.
 - c. Kun asennuksen poisto on valmis, valitse OK.

Vianmääritys

- [Perusongelmat](#)
- [Tulostuslaatuongelmat](#)
- [Soittaminen huoltopalveluun](#)

Perusongelmat

Seuraavan taulukon avulla voit ratkaista mahdollisia tulostusongelmia. Jos et onnistu korjaamaan ongelmaa, ota yhteys Delliin osoitteessa support.dell.com. Jokin tulostimesi osa voi vaatia puhdistamista tai vaihtamista huollossa.

<p>Tulosteet ovat vaaleita, mutta Väriaine vähissä   / Vaihda rumpu   -valo ei pala.</p> <p>Irrota väriainekasetti ja tasoita jäljellä oleva väriaine ravistamalla kasettia edestakaisin eri suuntiin. Aseta kasetti sen jälkeen takaisin tulostimeen ja jatka tulostamista. Toista tämä useita kertoja, kunnes tuloste jää vaaleaksi. Kun tuloste jää vaaleaksi, vaihda väriainekasetti. Lisätietoja on kohdassa Väriainekasetin vaihtaminen.</p>
<p>Väriaine vähissä   / Vaihda rumpu   -valo palaa (ei vilku).</p> <p>Irrota väriainekasetti ja tasoita jäljellä oleva väriaine ravistamalla kasettia edestakaisin eri suuntiin. Aseta kasetti sen jälkeen takaisin tulostimeen ja jatka tulostamista. Toista tämä useita kertoja, kunnes tuloste jää vaaleaksi. Kun tuloste jää vaaleaksi, vaihda väriainekasetti. Lisätietoja on kohdassa Väriainekasetin vaihtaminen.</p>
<p>Väriaine vähissä   / Vaihda rumpu   -valo vilkkuu.</p> <p>Kuvarumpu on lähes täynnä, ja se on vaihdettava. Tilaa heti uusi kuvarumpu ja katso lisätietoja kohdasta Kuvarummun vaihtaminen.</p>
<p>Väriaine vähissä   / Vaihda rumpu   - ja Virhe ! -merkkivalot vilkkuvat.</p> <p>Kuvarumpu on täynnä, ja se on vaihdettava. Tulostin ei tulosta enempää sivuja, ennen kuin kuvarumpu on vaihdettu. Lisätietoja on kohdassa Kuvarummun vaihtaminen.</p>
<p>Lisää paperia   -valo palaa, vaikka 250 arkin tai 550 arkin syöttölaitteessa on paperia.</p> <p>Varmista, että syöttölaite on oikein paikallaan.</p>
<p>Tulostimessa on virta ja Virhe-merkkivalo ! palaa.</p> <p>Varmista, että tulostimen luukku on suljettu.</p>

Käyttöpaneelin valot eivät syty, kun tulostimeen kytketään virta.

- Odota ja katso, syttyvätkö valot. Siihen voi kulua muutama sekunti.
- Varmista, että virtajohto on kytketty tukevasti tulostimen taakse ja pistorasiaan.

Sivut ovat tyhjiä.

- Väriaine voi olla loppunut värikasetista. Vaihda kasetti. Lisätietoja on kohdassa [Väriainekasetin vaihtaminen](#).
- Kyseessä voi olla ohjelmistovirhe. Katkaise tulostimen virta ja kytke virta uudelleen.

Tulostimessa on virta, mutta mitään ei tulostu.

- Varmista, että väriainekasetti on asennettu.
- Varmista, että rinnakkais-, USB- tai verkkokaapeli on kytketty pitävästi tulostimen takana olevaan liitântään.
- Tulosta valikkoasetussivu painamalla Jatka-painiketta . Siten saat selville, onko ongelma tulostimessa vai tietokoneessa.
- Jos valikkoasetussivun tulostaminen onnistuu, ongelma on tietokoneessa tai ohjelmistossa.
- Jos valikkoasetussivun tulostaminen ei onnistu, ota yhteys Delliin osoitteessa support.dell.com.



Etuluukkua ei voi sulkea.

Varmista, että väriainekasetti on oikein paikallaan.

Tulostimesta puuttuu osia tai siinä on viallisia osia.

Ota yhteys Delliin osoitteessa support.dell.com.

Paperitukosten selvittäminen

Jos syntyy paperitukos, tulostin pysähtyy ja käyttöpaneelin Paperitukos-  ja Jatka  -merkkivalot syttyvät. Tuo toissijainen paperitukoksen virhekoodivalosarja näkyviin painamalla

Jatka-painiketta  nopeasti kaksi kertaa.

Jos tukos syntyy, poista tukoksen aiheuttaneet paperit paperiradalta.

Paperitukoksen selvittäminen:

1. Jos syötät paperin lokerosta, irrota lokero ja poista tukokset.



2. Avaa etuluukku ja irrota väriainekasetti.



HUOMAUTUS: Älä jätä väriainekasettimekanismia pitkäksi aikaa suoraan auringonvaloon. Pitkäaikainen altistuminen valolle voi aiheuttaa tulostuslaatuongelmia.

3. Poista tukokset väriainekasettimekanismin takaa.



4. Nosta tulostimen etuosassa olevaa läppää ja poista tulokset läpän alta.

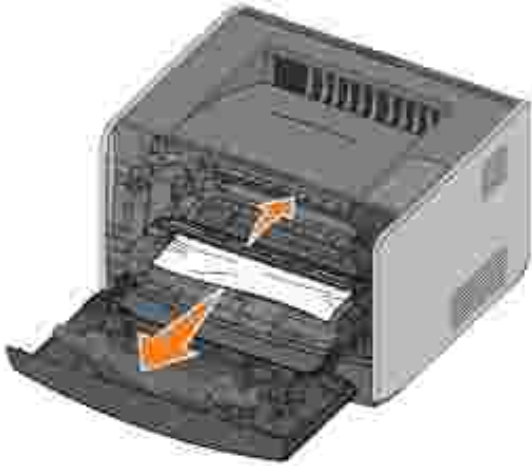

5. Avaa takaluukku ja poista tukokset.

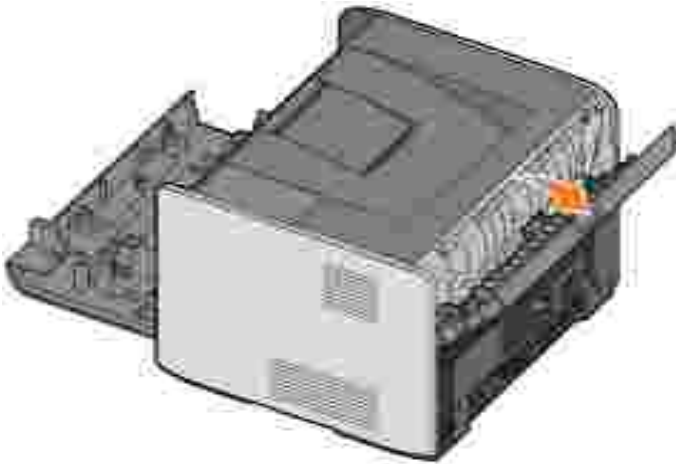

6. Kun olet poistanut kaikki tukokset, asenna väriainekasettimekanismi takaisin paikalleen, sulje tulostimen kaikki luukut ja lokerot ja jatka tulostusta painamalla Jatka-painiketta



 **HUOMAUTUS:** Tulostin tulostaa uudelleen sivut, jotka aiheuttivat tukoksen.

Tulostuslaatuongelmat

Seuraavan taulukon avulla voit ratkaista mahdollisia tulostusongelmia. Jos et onnistu korjaamaan ongelmaa, ota yhteys Delliin osoitteessa support.dell.com. Jokin tulostimesi osa voi vaatia puhdistamista tai vaihtamista huollossa.

Tuloste on liian vaalea.

- Tummuuden säätö² -asetus on liian vaalea.
- Käyttämäsi paperi ei vastaa tulostimen vaatimuksia.

- Väriainekasetin väriaine on vähissä.
- Väriainekasetti on viallinen.

Yritä seuraavia toimia:

- Muuta Tummuuden säätö² -asetusta tulostinohjaimesta, ennen kuin lähetät työn tulostettavaksi.
- Lisää paperia uudesta pakkauksesta.
- Vältä papereita, joissa on karkea, kuvioitu pinta.
- Varmista, että lokeroihin lisäämäsi paperi ei ole kostea.
- Vaihda väriainekasetti. Katso [Väriainekasetin vaihtaminen](#).

[Tuloste on liian tumma, tai sen tausta on harmaa.](#)

- Tummuuden säätö² -asetus on liian tumma.
- Väriainekasetti on viallinen.

Yritä seuraavia toimia:

- Muuta Tummuuden säätö² -asetusta tulostinohjaimesta, ennen kuin lähetät työn tulostettavaksi.
- Vaihda väriainekasetti. Katso [Väriainekasetin vaihtaminen](#).

[Sivulla on valkoisia viivoja.](#)

Tulostuspään linssi on likainen, tai väriainekasetti tai kiinnitysyksikkö on viallinen.

Yritä seuraavia toimia:

- Puhdista tulostuspään linssi.
- Vaihda väriainekasetti. Katso [Väriainekasetin vaihtaminen](#).
- Vaihda kiinnitysyksikkö¹.

[Sivulla on vaakaraitoja.](#)

Väriainekasetti tai kiinnitysyksikkö voi olla viallinen, tyhjä tai kulunut. Vaihda väriainekasetti (katso [Väriainekasetin vaihtaminen](#)) tai kiinnitysyksikkö¹ tarpeen mukaan.

[Sivulla on pystyraitoja.](#)

Väriaine leviää ennen sen kiinnittämistä paperiin, tai väriainekasetti on viallinen.

Yritä seuraavia toimia:

- Jos paperi on jäykkää, syötä paperi toisesta lokeroista tai käsinsyötöstä.
- Vaihda väriainekasetti. Katso [Väriainekasetin vaihtaminen](#).

[Tulostusjälki on epäsäännöllistä.](#)

- Paperi on imenyt kosteutta suuren kosteuspitoisuuden takia.
- Käyttämäsi paperi ei vastaa tulostimen vaatimuksia.
- Kiinnitysyksikkö on kulunut tai viallinen.

Yritä seuraavia toimia:

- Lisää paperia uudesta pakkauksesta paperilokeroon.
- Vältä papereita, joissa on karkea, kuvioitu pinta.
- Varmista, että tulostinohjaimen paperilajiasetus vastaa käytettävää paperilajia.
- Vaihda kiinnitysyksikkö¹.

[Piirtoheitinkalvojen tulostuslaatu on huono \(Tulosteissa on vaaleita tai tummia](#)

pisteitä tai väriainetahroja tai tulosteessa on vaaka- tai pystysuuntaisia raitoja.)

- Käyttämäsi kalvot eivät vastaa tulostimen vaatimuksia.
- Tulostinohjaimen Paperilaji-asetuksena on jokin muu kuin Piirtoheitinkalvo.

Yritä seuraavia toimia:

- Käytä vain tulostimen valmistajan suosittelemia kalvoja.
- Varmista, että Paperilaji-asetuksena on Piirtoheitinkalvo.

Sivulla on väriainepilkkuja.

- Väriainekasetti on viallinen.
- Kiinnitysyksikkö on kulunut tai viallinen.
- Paperiradalla on väriainetta.

Yritä seuraavia toimia:

- Vaihda väriainekasetti. Katso [Väriainekasetin vaihtaminen](#).
- Vaihda kiinnitysyksikkö¹.
- Ota yhteys huoltoon.

Väriaine varisee helposti pois paperista, kun käsittelet arkkeja.

- Paperin laatu -asetus ei vastaa käytettävää paperilajia tai erikoismateriaalia.
- Paperin paino -asetus ei vastaa käytettävää paperilajia tai erikoismateriaalia.
- Kiinnitysyksikkö on kulunut tai viallinen.

Yritä seuraavia toimia:

- Muuta Paperin laatu² -asetuksen Normaali-vaihtoehdon tilalle Pehmeä tai Karkea.
- Muuta Paperin paino² -asetuksen Tavallinen-vaihtoehdon tilalle Kartonki (tai jokin muu sopiva paino).
- Vaihda kiinnitysyksikkö¹.

Tulosteen väriainevahvuus on epätasaista.

Väriainekasetti on viallinen. Vaihda väriainekasetti. Katso [Väriainekasetin vaihtaminen](#).

Sivulla on haamukuvia.

- Tulostinohjaimen Paperilaji-asetus on väärä.
- Väriainekasetin väriaine on vähissä.

Yritä seuraavia toimia:

- Varmista, että Paperilaji-asetus on oikea käytettävää paperia tai erikoismateriaalia varten.
- Vaihda väriainekasetti. Katso [Väriainekasetin vaihtaminen](#).

Tulostus onnistuu vain paperin toiselle puolelle.

Väriainekasetti on asennettu väärin. Irrota väriainekasetti ja asenna se sitten takaisin.

Reunukset ovat virheelliset.

Tulostinohjaimen Paperikoko-asetus ei vastaa lokerossa olevaa paperia. Valitse oikea Paperikoko-asetus ja tulosta työ uudelleen.

Tuloste on vääristynyt tai vino.

- Valitun lokeron ohjainten asetus ei vastaa lokeroon lisätyn paperin kokoa.

- Käsinsyötön ohjainten asetus ei vastaa käsinsyöttöön lisätyn paperin kokoa.

Yritä seuraavia toimia:

- Siirrä lokeron ohjaimia niin, että ne ovat tiiviisti paperin reunoja vasten.
- Siirrä käsinsyötön ohjaimia niin, että ne ovat tiiviisti paperin reunoja vasten.

[Tulostetut sivut ovat tyhjiä.](#)

Väriainekasetti on viallinen tai tyhjä. Vaihda väriainekasetti. Katso [Väriainekasetin vaihtaminen](#).

[Tulostetut sivut ovat täysin mustia.](#)

Väriainekasetti on viallinen, tai tulostin vaatii huoltoa.

Yritä seuraavia toimia:

- Vaihda väriainekasetti. Katso [Väriainekasetin vaihtaminen](#).
- Ota yhteys huoltoon.

[Paperi käpristyy voimakkaasti, kun se on tulostettu ja siirtyy vastaanottoalustalle.](#)

Paperin laatu -asetus ei vastaa käytettävää paperilajia tai erikoismateriaalia. Muuta Paperin laatu² -asetuksen Karkea-vaihtoehdon tilalle Normaali tai Pehmeä.

¹ Ota yhteys huoltoon kiinnitysyksikön vaihtamiseksi.

² Tätä asetusta voi muuttaa paikallisen tulostimen apuohjelmassa. Lisätietoja on kohdassa [Dellin paikallisen tulostimen apuohjelma](#).

Soittaminen huoltopalveluun

Tarkista ennen huoltoon soittamista seuraavat asiat:

- Onko virtajohto kytketty tulostimeen?
- Onko virtajohto kytketty maadoitettuun pistorasiaan suoraan ja oikein?
- Onko tulostin kytketty tietokoneeseen oikein?
- Onko tulostimeen kytkettyihin muihin laitteisiin kytketty virta?
- Onko pistorasian virta katkaistu siinä mahdollisesti olevalla virtakytkimellä?
- Onko sulake palanut?
- Onko sattunut sähkökatko?
- Onko väriainekasetti asennettu tulostimeen?
- Onko tulostimen luukku suljettu kokonaan?

Jos muu ei auta, katkaise tulostimen virta ja kytke virta uudelleen. Jos tulostin ei toimi vielääkään oikein, ota

yhteys huoltoon. Jos tulostus onnistuu, tulosta valikkoasetussivu painamalla Jatka-painiketta . Sivulla on mainittu tulostimen malli ja muita tietoja, jotka voivat olla tarpeen huollossa.

Lisätietoja saat osoitteesta support.dell.com.

Tulostimen tekniset tiedot

- [Yleistä](#)
- [Ympäristöolosuhteiden tekniset vaatimukset](#)
- [Melutasot](#)
- [Emulointi, yhteensopivuus ja yhteysväylä](#)
- [Käyttöjärjestelmätuki](#)
- [Ohjeita erikoistulostusmateriaalien käsittelemiseen](#)
- [Kaapelit](#)
- [Sertifiointit](#)

Yleistä

	1710	1710n
Perusmuisti	16 Mt	32 Mt
Enimmäismuisti	144 Mt	160 Mt
Yhteysväylä	Rinnakkaisportti ja USB	Rinnakkaisportti ja USB 10/100BaseTx Ethernet
Mukana toimitetaan väriainekasetti sivumäärä noin viiden prosentin peitolla	3 000 sivua	3 000 sivua
Kapasiteetti (keskimäärin)	500 sivua kuukaudessa	500 sivua kuukaudessa
Kapasiteetti (enintään)	10 000 sivua kuukaudessa	10 000 sivua kuukaudessa
Tulostimen käyttöikä	120 000 sivua	120 000 sivua

Ympäristöolosuhteiden tekniset vaatimukset

Käyttöolosuhteet	Lämpötila	Suhteellinen kosteus (ei kondensaatiota)	Korkeus merenpinnasta
Toiminta	16 - 32 °C	8 - 80 %	0 - 2500 m
Säilytys	0 - 40 °C	8 - 80 %	
Kuljetus	-20 - 40 °C	8 - 95 %	0,25 ilmakehän paine (vastaava korkeus 10 300 m)

Melutasot

Seuraavat mittaukset on suoritettu ISO 7779 -standardin mukaisesti ja ilmoitettu ISO 9296 -standardin mukaisesti.

Keskimääräinen äänenpaine yhden metrin etäisyydellä, dBA	
Tulostaminen	52 dBA
Vapaana (valmiustilassa)	30 dBA

Emulointi, yhteensopivuus ja yhteysväylä

Emuloinnit	PostScript 3, PCL 6
Yhteensopivuus	Windows 98 SE/Me, Windows 2000, Windows NT 4.0, Windows XP, Windows Server 2003
Yhteysväylä	Rinnakkaisportti ja USB 10/100BaseTx Ethernet (vain 1710n)

MI B-yhteensopivuus

MIB (Management Information Base) on tietokanta, joka sisältää tietoja verkon laitteista (kuten sovittimista, silloista, reitittimistä ja tietokoneista). Nämä tiedot auttavat järjestelmänvalvojaa verkon hallinnassa (esimerkiksi suorituskyvyn, liikenteen ja virheiden analysoinnissa). Dell Laser Printer 1710 on MIB-standardimääritysten mukainen, eli se on tunnistettavissa ja hallittavissa useiden tulostinten ja verkon hallintaan tarkoitettujen ohjelmistojärjestelmien avulla. Näitä ovat esimerkiksi Dell OpenManage™, IT Assistant, Hewlett-Packard OpenView, CA Unicenter, Hewlett-Packard Web JetAdmin ja Lexmark MarkVision Professional.

Käyttöjärjestelmätuki

Dell Laser Printer 1710 tukee seuraavia:

- Microsoft Windows 98 SE
- Microsoft Windows Me
- Microsoft Windows XP
- Microsoft Windows x64
- Microsoft Windows NT 4.00
- Microsoft Windows NT 4.00 Server
- Microsoft Windows 2000 Professional

- Microsoft Windows 2000 Server
 - Microsoft Windows 2000 Advanced Server
 - Microsoft Windows Server 2003
 - Novell® NetWare® 5.x, 6.x, myös NDPS/iPrint-tuki
 - Novell Distributed Print Services™ (NDPS™) 2.0 tai uudempi ja Novell NDPS IP Gateway
 - Red Hat Enterprise 3.0
 - SuSE Enterprise Linux 8.0, 9.0
 - SuSE Linux 9.1, 9.2, 9.3
 - Debian 3.0 -versiot 2, 3.1
 - Linspire 4.5
 - Red Flag 4.0 (vain yksinkertaistettu kiina)
 - Mac OS 9.2 ja OS 10.2
-

Ohjeita erikoistulostusmateriaalien käsittelemiseen

Oikean paperin tai muun tulostusmateriaalin valitseminen vähentää tulostusongelmia. Kokeile ensin ajattellesi paperin tai erikoismateriaalin näytekappaleella tulostuslaatua, ennen kuin ostat materiaalia suuria määriä.



VAROITUS: Laite käyttää tulostusta, jossa tulostusmateriaali lämpenee, ja eräät tulostusmateriaalit voivat lämmitessään vapauttaa säteilyä. Käyttäjän on ymmärrettävä käyttöohjeiden kohta, jossa on tietoja asianmukaisen tulostusmateriaalin valitsemisesta haitallisen säteilyn välttämiseksi.

- Käytä 75 g/m²:n kopiopaperia.
- Käytä lasertulostimille suunniteltuja kalvoja.
- Käytä lasertulostimille suunniteltuja paperitarroja.
- Käytä 90 g/m²:n kovapaperista valmistettuja kirjekuoria. Paperitukosten välttämiseksi älä käytä kirjekuoria,
 - jotka ovat käpristyneet
 - jotka ovat tarttuneet toisiinsa
 - jotka ovat vahingoittuneet
 - joissa on ikkunoita tai reikiä, perforointi, rei'ityksiä tai kohokuvioita
 - joissa on metallikiinnikkeitä tai muita metalliosia

- o joissa on valmiiksi kiinnitetyt postimerkit
- o joissa on näkyvässä liimapintaa, kun läppä on suljettu.
- Käytä kartonkia, jonka paino on enintään 163 g/m² ja koko vähintään 76,2 x 127 mm.

Tulostusmateriaalilajit ja -koot

Lähde	Tulostusmateriaali ja koko	Paino	Kapasiteetti
Lokero 1	Paperi, tarrat: A4, A5, JIS B5, Letter, Legal, Executive, Folio, Statement Piirtoheitinkalvot: A4, Letter	60–90 g/m ²	250 arkkia (75 g/m ² :n paperi) 50 paperitarraa 50 piirtoheitinkalvoa
550 arkin valinnainen syöttölaite	Paperi, tarrat: A4, A5, JIS B5, Letter, Legal, Executive, Folio, Statement Piirtoheitinkalvot: A4, Letter	60–90 g/m ²	550 arkkia (75 g/m ² :n paperi) 50 paperitarraa 50 piirtoheitinkalvoa
Käsinsyöttö	Paperi, tarrat: A4, A5, JIS B5, Letter, Legal, Executive, Folio, Statement Piirtoheitinkalvot: A4, Letter Kirjekuoret: Monarch (7 3/4), 9, Com-10, C5, B5, DL Kartonki* Pienin syöttökoko: 76 x 127 mm Suurin paperikoko: 216 mm x 356 mm	60–163 g/m ²	1 arkki (kaikki materiaalityypit)

*Kun tulostat kartongille käsinsyöttöä käyttäen, avaa takaluukku. Lisätietoja on kohdassa [Takavastanottoaukon käyttäminen](#).

Kaapelit

Dell Laser Printer 1710 vaatii seuraavien vaatimusten mukaisen liitäntäkaapelin:

Yhteys	Kaapelin tyyppi
USB	USB 2.0
Rinnakkaisportti	IEEE-1284
10/100BaseT Ethernet	CAT-5E

Sertifiointit

USB-IF

Säännökset

- [CE-hyväksyntä \(Euroopan unioni\)](#)
- [CE-merkintä](#)
- [EN 55022 -määrityksenmukaisuus \(vain Tšekin tasavalta\)](#)
- [Puolalainen testaus- ja sertifiointikeskus](#)
- [ENERGY STAR® -määrityksenmukaisuus](#)

Sähkömagneettinen häiriö (EMI) tarkoittaa signaalia tai säteilyä, joka siirtyy ilmassa vapaasti tai johtuu sähkö- tai signaalijohtimia pitkin ja joka vaarantaa siten radionavigoinnin tai muun turvapalvelun toiminnan tai heikentää tai estää käyttöoikeuksien mukaisten radioliikennepalvelujen toiminnan tai toistuvasti keskeyttää niiden toiminnan. Radioliikennepalveluihin sisältyvät rajoituksetta kaupalliset AM/FM-lähetykset, televisiolähetykset, matkapuhelinpalvelut, tutkat, ilmaliikenteen valvontapalvelut, hakulaitteet ja henkilökohtaiset tiedonvälityspalvelut (PCS). Käyttöoikeuksien mukaiset palvelut vaikuttavat yhdessä tahattomien säteilylähteiden, kuten digitaalilaitteiden, kanssa sähkömagneettiseen kenttään.

Sähkömagneettinen yhteensopivuus (EMC) tarkoittaa elektronisten laitteiden kykyä toimia ongelmitta yhdessä sähköisessä ympäristössä. Laite on suunniteltu siten, että se täyttää sähkömagneettiselle häiriölle (EMI) määritetyt raja-arvot, mutta laitteen tietynlaiset asennukset saattavat silti aiheuttaa häiriöitä. Voit tarkistaa, häiritseekö laite radioliikennepalvelujen toimintaa sammuttamalla laitteen ja käynnistämällä sen sitten uudelleen. Jos laite aiheuttaa häiriötä, voit yrittää estää laitetta tuottamasta häiriötä toimimalla seuraavasti:

- Suuntaa antennivastaanotin uudelleen.
- Sijoita laite vastaanottimeen nähden eri paikkaan.
- Sijoita laite kauemmas vastaanottimesta.
- Kytke laite eri ulostuloon niin, että laite ja vastaanotin on kytketty eri haaroitusjohtoon.

Kysy tarvittaessa lisätietoja Dellin tekniseltä tukipalveluhenkilöltä tai kokeneelta tele-/televisioasentajalta.

Dellin laitteet on suunniteltu, testattu ja luokiteltu sähkömagneettisia ympäristöjä varten. Näillä sähkömagneettisilla ympäristöluokituksilla viitataan yleisesti seuraaviin määritelmiin:

- Luokan A laitteet on tavallisesti tarkoitettu yritys- tai teollisuusympäristöihin.
- Luokan B laitteet on tavallisesti tarkoitettu kotikäyttöön.

Tietokoneeseen integroitujen tai siihen kytkettyjen tietotekniikan laitteiden (Information Technology Equipment eli ITE) on laitteet, laajennuskortit, tulostimet, I/O-laitteet ja näytöt mukaan lukien oltava tietokoneen sähkömagneettisen luokituksen mukaiset.

Huomautus suojaetuista signaalikaapeleista: Kun kytket laitteen mihin tahansa Dell-laitteeseen, käytä aina suojattuja kaapeleita. Suojatut kaapelit heikentävät radioliikennepalveluille koituvan häiriön mahdollisuutta. Käyttämällä suojattuja kaapeleita voit varmistaa, että käyttöympäristö

vastaa käyttötarkoituksen mukaan laitteeseen sovellettavaa sähkömagneettisen yhteensopivuuden luokitusta (EMC-luokitusta). Kaapelit ovat hankittavissa Delliltä osoitteessa www.dell.com.

Useimmat Dellin laitteet on luokiteltu luokan B laiteympäristöihin. Tiettyjen lisävarusteiden käyttäminen voi kuitenkin muuttaa laitteen luokan A laitteeksi. Tarkista laitteen sähkömagneettinen luokitus seuraavista viranomaiskohtaisista osista. Kussakin osassa on maakohtaisia EMC/EMI- tai tuoteturvallisuustietoja.

CE-hyväksyntä (Euroopan unioni)

CE-merkintä osoittaa, että tämä Dell-laite on EU:n sähkömagneettisesta yhteensopivuudesta antaman direktiivin (89/336/EEC) ja pienjännitedirektiivin (73/23/EEC) vaatimusten mukainen. Merkintä kertoo, että Dell-laite täyttää seuraavien teknisten standardien vaatimukset:

- EN 55022 - Tietotekniikan laitteet - Radiohäiriöt - Raja-arvot ja mittausmenetelmät.
- EN 55024 - Tietotekniikan laitteet - Häiriönsieto - Raja-arvot ja mittausmenetelmät.
- EN 61000-3-2 - Sähkömagneettinen yhteensopivuus (EMC) – Osa 3: Raja-arvot – Osa 2. Harmonisen sähkösaiteilyn raja-arvot (Laitteen tulovirta enintään 16 A per vaihe).
- EN 61000-3-2 - Sähkömagneettinen yhteensopivuus (EMC) – Osa 3: Raja-arvot – Osa 3. Jännitehäviön ja välkyntäjännitteen raja-arvot pienjännitejärjestelmissä laitteille, joiden nimellisvirta on enintään 16. A
- EN 60950 - Tietotekniikan laitteen turvallisuus.
- EN 60825-1 - Lasertuotteiden turvallisuus.

HUOMAUTUS: EN 55022 -standardissa laitteet luokitellaan kahteen luokkaan:

- Luokan A laitteet soveltuvat kaupalliseen käyttöön.
- Luokan B laitteet soveltuvat kotikäyttöön.

Tarkista laitteen luokitus FCC- tai ICES-tiedoista, jotka sijaitsevat laitteen tausta- tai alapuolen tai kyljen tarrassa. Jos tarran FCC- tai ICES-tiedoissa mainitaan luokitusluokka A, seuraava luokan A laitteiden varoitus koskee laitetta:

RADIOHÄIRIÖVAROITUS: Tämä tulostin on Luokan A laite. Tämä laite saattaa aiheuttaa häiriöitä radio- ja televisiovastaanottoon asuintaloalueella, jolloin käyttäjän edellytetään korjaavan häiriölähde omalla kustannuksellaan.

Jos tarran FCC- tai ICES-tiedoissa mainitaan luokitusluokka B, seuraava luokan B laitteiden ilmoitus koskee laitetta:

Tämä Dell-laite on luokiteltu kodin tavalliseksi, Luokan B laitteeksi.

Julistus edellä esitettyjen direktiivien ja standardien määräytymukaisuudesta on laadittu ja tallennettu Dell Inc.:n Products Europe BV -osaston hallussa olevaan tiedostoon Limerickissä, Irlannissa.

CE-merkintä

Tämä laite on Euroopan unionin direktiivissä 1999/5/EY määritettyjen oleellisten vaatimusten mukainen.

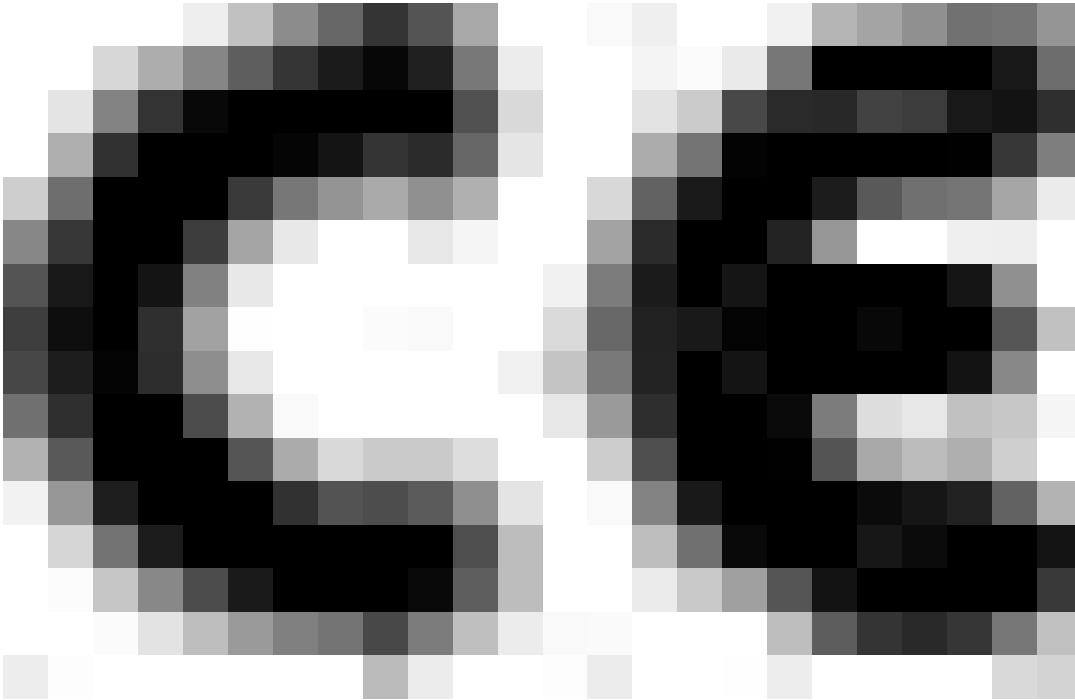

EN 55022 -määrityksenmukaisuus (vain Tšekin tasavalta)

This device belongs to Class B devices as described in EN 55022, unless it is specifically stated that it is a Class A device on the specification label. The following applies to devices in Class A of EN 55022 (radius of protection up to 30 meters). The user of the device is obliged to take all steps necessary to remove sources of interference to telecommunication or other devices.

Pokud není na typovém štítku počítače uvedeno, že spadá do třídy A podle EN 55022, spadá automaticky do třídy B podle EN 55022. Pro zařazení zařízení do třídy A (ochranné písmo 30m) podle EN 55022 platí následující. Dojde-li k rušení telekomunikačních nebo jiných zařízení, je uživatel povinen provést taková opatření, aby rušení odstránil.

Puolalainen testaus- ja sertifiointikeskus

Laitteen käyttämässä sähköpistokkeessa on oltava suojapiirillä varustettu (3-tappinen pistoke). Kaikkien yhdessä toimivien laitteiden (esimerkiksi tietokoneen, näytön ja tulostimen) on oltava kytkettynä samaan virtalähteeseen.

Huoneen sähkökomponenttien vaihejohtimessa on käytettävä oikosulun varalta suojauslaitteena sulaketta, jonka nimellisvirta ei saa ylittää 16 ampeeria (A).

Virta katkaistaan laitteesta kokonaan irrottamalla virtajohto sähkörasiasta, jonka on sijaittava mahdollisimman lähellä laitetta.

Suojausluokitus B kertoo, että laite täyttää PN-EN 55022 -standardin suojausvaatimukset.

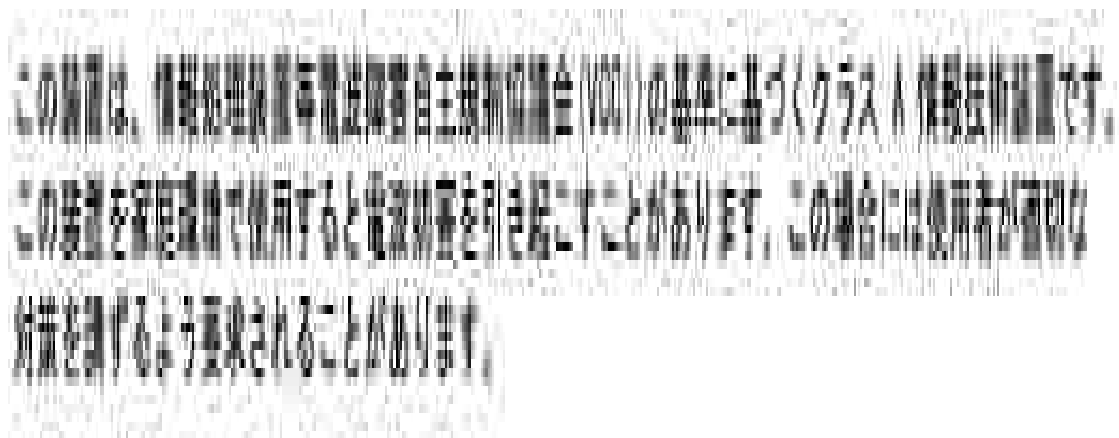

ENERGY STAR® -määrityksen mukaisuus

Kaikki Dell-tuotteet, joissa tai joiden aloitusnäytössä on ENERGY STAR® -merkintä, ovat Dellin

toimittamassa kokoonpanossa sertifioidusti EPA ENERGY STAR® -vaatimusten mukaisia. Lisäksi voit vähentää virrankulutusta ja sen sivuvaikutuksia katkaisemalla laitteen virran, jos et käytä laitetta pitkään aikaan, esimerkiksi öisin ja viikonloppuisin.

Liite

- [Dellin tekninen tukipalvelukäytäntö](#)
 - [Dellin yhteystiedot](#)
 - [Takuu ja palautusoikeus](#)
-

Dellin tekninen tukipalvelukäytäntö

Teknisen tukihenkilön tekninen tuki edellyttää, että asiakas auttaa vianmäärityksessä ja osallistuu siihen. Tekninen tukipalvelu palauttaa käyttöjärjestelmän, sovellusohjelmiston ja laitteisto-ohjaimien alkuperäisen kokoonpanon, jossa Dell on ne toimittanut, sekä tarkistaa tulostimen ja kaikkien Dellin asentamien laitteiden asianmukaisen toiminnan. Teknisen tukihenkilön tukipalvelujen lisäksi käytettävissä on Dellin tekninen tukisivusto. Teknisiä lisätukivaihtoehtoja saattaa olla käytettävissä lisämaksusta.

Dell tuottaa tulostimia ja Dellin asentamia ohjelmistoja ja lisälaitteita varten rajoitettuja teknisiä tukipalveluja. Alkuperäinen valmistaja tuottaa kolmannen osapuolen ohjelmistojen ja lisälaitteiden tukipalvelut. Tämä koskee myös tuotteita, jotka on toimittanut Software & Peripherals (DellWare), ReadyWare ja Custom Factory Integration (CFI/DellPlus)

Dellin yhteystiedot

Voit käyttää Dellin tukipalveluja osoitteessa support.dell.com. Valitse oma alueesi WELCOME TO DELL SUPPORT -sivulla ja täytä pyydetyt tiedot, niin saat käyttöösi aputyökalut ja -tiedot.

Voit ottaa Delliin sähköisesti yhteyttä seuraavissa sivustoissa:

- World Wide Web
www.dell.com/
www.dell.com/ap/ (vain Aasian ja Tyynenmeren alueen maat)
www.euro.dell.com (vain Eurooppa)
www.dell.com/la/ (vain Latinalaisen Amerikan maat)
www.dell.com/jp/ (vain Japani)
- Anonyymi tiedostonsiirtoprotokolla (FTP)
[ftp.dell.com/](ftp://ftp.dell.com/)
Kirjaudu sisään käyttäjänä: ja käytä omaa sähköpostiosoitetta salasanana.
- Elektroninen tukipalvelu
mobile_support@us.dell.com
support@us.dell.com
apsupport@dell.com (vain Aasian ja Tyynenmeren alueen maat)
support.euro.dell.com (vain Eurooppa)
- Elektroninen tarjouspalvelu
sales@dell.com
apmarketing@dell.com (vain Aasian ja Tyynenmeren alueen maat)

- Elektroninen tietopalvelu
info@dell.com
-

Takuu ja palautusoikeus

Dell Inc. ("Dell") valmistaa laitteistotuotteensa osista ja komponenteista, jotka ovat uusia tai uuden veroisia alalla hyväksytyjen käytäntöjen mukaisesti. Lisätietoja Dellin tulostimelle myöntämästä takuusta on *Omistajan oppaassa*.

Käyttöoikeustietoja

Tulostimen pysyviä ohjelmistoja ovat seuraavat:

- Dellin ja/tai kolmannen osapuolen kehittämät ohjelmat, joihin niillä on tekijänoikeudet
- Dellin muuttamat ohjelmistot, joiden käyttöoikeudet perustuvat GNU General Public License version 2 - käyttöoikeuksiin ja GNU Lesser General Public License version 2.1 -käyttöoikeuksiin
- Ohjelmistot, joiden käyttöoikeudet perustuvat BSD:n käyttöoikeus- ja takuutietoihin

Napsauta sen asiakirjan otsikkoa, jota haluat tarkastella:

- [BSD License and Warranty Statements](#)
- [GNU License](#)

Dellin GNU-käyttöoikeuksien perusteella muuttamat ohjelmistot ovat ilmaisia, ja käyttäjä voi jaella niitä edelleen ja/tai muuttaa niitä edellä esitettyjen käyttöoikeuksien ehtojen mukaisesti. Käyttöoikeudet eivät anna käyttäjälle mitään oikeuksia tulostimen sisältämiin Dellin tai kolmannen osapuolen ohjelmistoihin, joihin niillä on tekijänoikeudet.

GNU-käyttöoikeuksien mukaiset ohjelmistot, joihin Dell on tehnyt muutoksia, toimitetaan aina ilman takuuta, minkä vuoksi Dellin toimittamat muutetut ohjelmistoversiot toimitetaan myös ilman takuuta. Katso asianmukaisista käyttöoikeustiedoista lisätietoja vastuun poissulkemisista.

Käynnistämällä tulostimen mukana toimitetun *Ohjaimet ja apuohjelmat -CD-levyn* ja valitsemalla Ota yhteys Delliin tai katsomalla lisätietoja *Omistajan oppaan* Dellin yhteystiedot -osasta, voit hankkia Dellin muuttamien GNU-ohjelmistojen lähdekooditiedostot.